

Nasze oddziały - dane teleadresowe oraz plany dojazdu	2 - 3
MERIDA ONE - kompletna linia urządzeń utrzymania higieny	4 - 8
MERIDA HARMONY - kompletna linia urządzeń	9 - 13
MERIDA TOP - kompletna linia estetycznych i funkcjonalnych urządzeń z tworzywa ABS	14 - 18
MERIDA MERCURY - wyrafinowany styl linii urządzeń	18
MERIDA COMO - linia urządzeń	19
MERIDA STELLA - kompletna linia urządzeń ze stali nierdzewnej	20 - 27
MERIDA STELLA Anti-FingerPrint	28 - 29
MERIDA STELLA R10 ADVANCED - linia urządzeń ze stali nierdzewnej	95
MERIDA STELLA WHITE LINE - nowa, kompletna linia urządzeń ze stali nierdzewnej, malowanej na biało	30 - 33
MERIDA STELLA black LINE - nowa, kompletna linia urządzeń ze stali nierdzewnej, malowanej na czarno	34 - 37
Urządzenia wewnętrzne	38 - 39
Akcesoria łazienkowe MERIDA	40 - 41
Haczyki / Wieszaki	41
Suszarki do rąk	42 - 44
Suszarki basenowe	45
Suszarki włosów hotelowe	45
Kosze na odpady	46 - 50
Kosze do segregacji odpadów	46 - 47
Jednorazowe worki na śmieci	51
Popielnice	51
Lustra	52
Szczotki WC	53
Poręcze do toalet dla niepełnosprawnych	56 - 55
Odświeżacze powietrza, wkłady do pisuarów	56 - 59
Mydła w pianie	60 - 61
Mydła w płynie	62
Jednorazowe wkłady do dozowników	62
Ręczniki papierowe składane	63
Serwetki gastronomiczne i podajniki serwetek	64
Ręczniki papierowe w rolach	64 - 66
Papiery toaletowe	67 - 69
Czyściwa przemysłowe w rolach i składane	70 - 71
Prześcieradła papierowe	71
Chusteczki nasączone do czyszczenia powierzchni	72
Pasty do mycia silnie zabrudzonych rąk, kremy do rąk	72 - 73
Dozowniki past	73
Dezynfekcja	74 - 79
Wózki do sprzątnia	80 - 81
Stelaże i mopy do sprzątnia	81 - 84
Inne akcesoria do sprzątnia	84 - 86
Odkurzacz profesjonalny MERIDA DEX	85
Zestawy i akcesoria do mycia szyb	85 - 86
Zmywaki i ściereczki do sprzątnia	86 - 87
Rękawice do sprzątnia	87
MERIDA PLUS + linia profesjonalnych środków chemicznych od sprzątnia	88 - 89
Profesjonalne środki chemiczne od sprzątnia	90 - 94
Urządzenia do dozowania	93

NASZE ODDZIAŁY

BIALYSTOK



ul. Sejneńska 1
tel. 85 6539190
bialystok@merida.com.pl

BIELSKO BIAŁA



ul. Konwaliowa 21
tel. 33 8110778
bielskobiala@merida.com.pl

BYDGOSZCZ

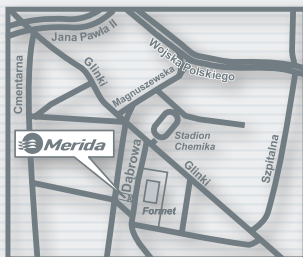

ul. Dąbrowa 52
tel. 52 3632182
bydgoszcz@merida.com.pl

CZĘSTOCHOWA

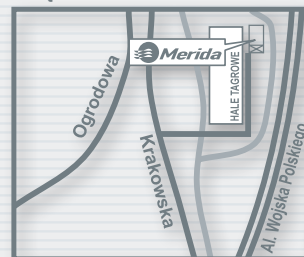

ul. Krakowska 45
tel. 34 3612982
czestochowa@merida.com.pl

ELBLĄG



ul. Grunwaldzka 2 bud. E
tel. 55 2379161
elblag@merida.com.pl

GDYNIA

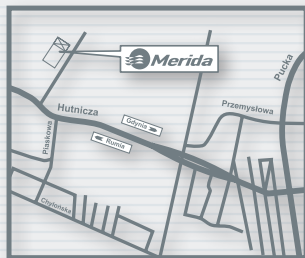

ul. Hutnicza 40
tel. 58 6608072
gdynia@merida.com.pl

GORZÓW WLKP.



ul. Fabryczna 71
tel. 95 7288090
gorzowwlkp@merida.com.pl

JELENIA GÓRA

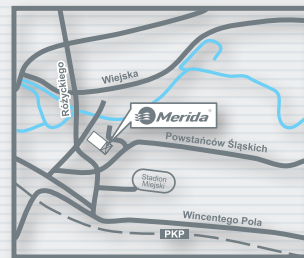

ul. Złotnicza 17A
tel. 75 6438507
jeleniagora@merida.com.pl

KIELCE

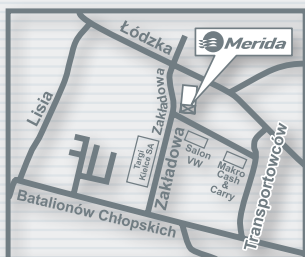

ul. Kongresowa 16E, d. Zakładowa
tel. 41 348 13 11
kielce@merida.com.pl

KOSZALIN



ul. Lubuszan 2
tel. 94 3423054
koszalin@merida.com.pl

KRAKÓW



ul. Półtanki 29G
tel. 12 6325106
krakow@merida.com.pl

LEGNICA



ul. Poznańska 29G
tel. 76 8543299
legnica@merida.com.pl

LESZNO

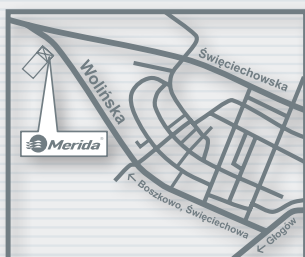

ul. Wolińska 19
tel. 65 5209670
leszno@merida.com.pl

LUBLIN



ul. Wojciechowska 3
tel. 81 5331650
lublin@merida.com.pl

ŁÓDŹ

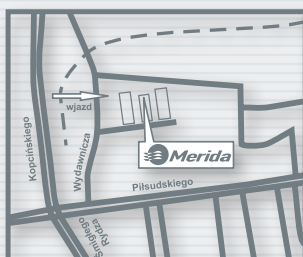

ul. Wydawnicza 1/3
tel. 42 6785458
lodz@merida.com.pl

NOWY SĄCZ

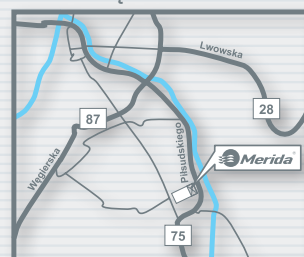

ul. Piłsudskiego 72
tel. 18 4441324
nowysacz@merida.com.pl

OLSZTYN

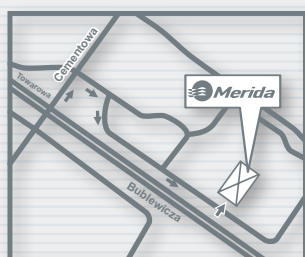

ul. Cementowa 3
tel. 89 5358491
olsztyn@merida.com.pl

OPOLE

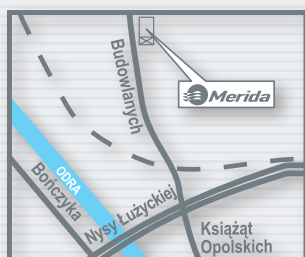

ul. Budowlanych 46B
tel. 77 4549955
opole@merida.com.pl

OSTRÓW WLKP.



ul. Odolanowska 52
tel. 62 7354533
ostrowwlkp@merida.com.pl

PILA



ul. Magazynowa 10
tel. 67 2137426
pila@merida.com.pl

PŁOCK



ul. Graniczna 46
tel. 24 2687155
plock@merida.com.pl

POZNAŃ

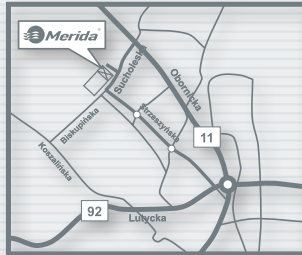

ul. Sucholeska 32
tel. 61 8233471
poznan@merida.com.pl

RADOM



ul. B. Limanowskiego 95
tel. 48 3847735
radom@merida.com.pl

RZESZÓW

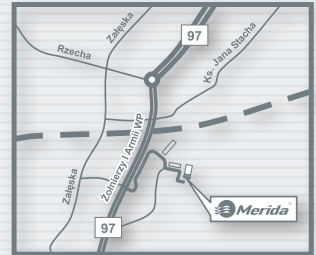

Al. Żołnierzy I Armii WP 22
tel. 17 8526186
rzeszow@merida.com.pl

SZCZECIN

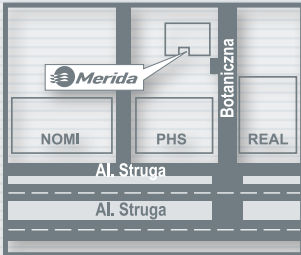

ul. Struga 44
tel. 91 4644875
szczecin@merida.com.pl

ŚLĄSK - Ruda Śląska



Aleja Powstań Śląskich 38
tel. 32 432 44 00
slask@merida.com.pl

TORUŃ

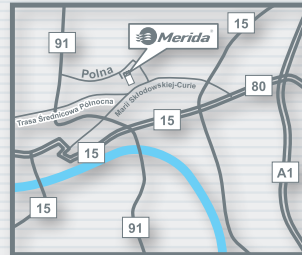

ul. Polna 134/136, budynek 6
tel. 56 6221846
torun@merida.com.pl

WAŁBRZYCH



ul. Wysockiego 27E
tel. 74 8423260
walbrzych@merida.com.pl

WARSZAWA



ul. Municipalna 47
tel. 22 8683109
warszawa@merida.com.pl

WROCLAW



Al. Karkonoska 59
tel. 71 7876020
wroclaw@merida.com.pl

ZIELONA GÓRA

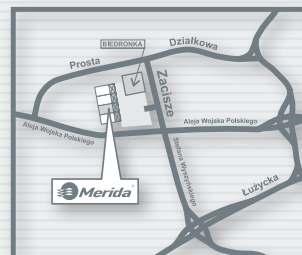

ul. Zaczysze 22
tel. 68 3203482
zielonagora@merida.com.pl

Zapraszamy do naszych oddziałów od poniedziałku do piątku w godzinach 8⁰⁰ ÷ 16⁰⁰ lub do sklepu internetowego 24h / 7 dni w tygodniu sklep.merida.com.pl

Największy zasięg w Polsce | Największe zaplecze logistyczne | Najwyższa jakość obsługi | Najszybsza dostawa





KOMPLETNA LINIA URZĄDZEŃ UTRZYMANIA HIGIENY

Cechy urządzeń linii MERIDA ONE:

- wykonane z wysokiej jakości tworzywa ABS
- dostępne w kolorze białym lub czarnym
- zamykane na kluczyk



symbol **DEB202** ●



DOZOWNIK mydła w pianie MERIDA ONE

wys. = 27 cm / szer. = 12 cm / gł. = 10,4 cm

- dozownik na jednorazowe, wymienne wkłady o masie 700 g (ok. 2200 porcji mydła w pianie)
- mydło dozowane w postaci piany o kremowej konsystencji
- do stosowania z jednorazowymi wkładami z mydłem w pianie MERIDA ONE PLUS
- całkowita szczelność wkładu zabezpiecza przed skażeniem zawartości
- wykonany z tworzywa ABS
- dostępny w kolorze białym lub czarnym
- zamykany na kluczyk



Pasujące mydła MERIDA ONE PLUS:
MTP205, MTP210, MTP213, MTP208, MTP206, MTP207



symbol **DEC202** ●



symbol **DEB402** ●

DOZOWNIK płynu dezynfekcyjnego MERIDA ONE

wys. = 27 cm / szer. = 12 cm / gł. = 10,4 cm

- pojemność wymiennych wkładów 700 ml
- bardzo wydajny
- w sprzedaży wkłady z płynem dezynfekcyjnym
- wykonany z tworzywa ABS
- dostępny w kolorze białym lub czarnym
- zamykany na kluczyk



Pasujący płyn dezynfekcyjny:
MAD254



symbol **DEC402** ●



symbol **DEB101** ●



BEZDOTEKOWY AUTOMATYCZNY DOZOWNIK mydła w płynie MERIDA ONE

wys. = 27,5 cm / szer. = 15,4 cm / gł. = 10 cm

- dozownik nalewany, pojemność zbiornika 1000 ml
- mydło uzupełniane z kanistra
- uruchamiany bezdotykowo czujnikiem zbliżeniowym
- dozownik wyposażony jest w unikalny system programowania wielkości dozy podawanego mydła
- użytkownik ma możliwość zaprogramowania następujących wielkości dozy: 0,2 ml, 0,8 ml lub 1,3 ml
- dozownik należy zamontować w odległości min. 130 mm od powierzchni blatu lub umywalki
- diodowy wskaźnik: zielony - gotowość do pracy, czerwony - wymienić baterie
- zasilany 4 bateriami R14 (baterie nie załączone) lub zasilaczem sieciowym
- zasilacz kupowany osobno
- wykonany z tworzywa ABS
- dostępny w kolorze białym lub czarnym
- zamykany na kluczyk



Pasujące mydła w płynie:
M2B, M2C, M2N, M2R, M3T, M3ZA, M3Z, M3X, M4A, M4, M8A, M8, M5, M6A, M6, M7L, M7S, M7B



symbol **DEC101** ●





symbol **DEB201** ●

BEZDOTYKOWY AUTOMATYCZNY DOZOWNIK mydła w pianie MERIDA ONE

wys. = 27,5 cm / szer. = 15,4 cm / gł. = 10 cm

- dozownik na jednorazowe, wymienne wkłady o masie 1000 g (ok. 3300 porcji mydła w pianie)
- mydło dozowane automatycznie w postaci delikatnej piany
- uruchamiany bezdotykowo czujnikiem zbliżeniowym
- dozownik wyposażony jest w unikalny system programowania wielkości dozy podawanego mydła
- możliwość zaprogramowania następujących wielkości dozy: 0,3 ml, 0,7 ml lub 1 ml
- z jednego wkładu, w zależności od indywidualnego zaprogramowania dozownika, można uzyskać ponad 3300, 1400 lub 1000 porcji mydła w pianie!
- całkowita szczelność wkładu zabezpiecza przed skażeniem zawartości
- dozownik należy zamontować w odległości min. 130 mm od powierzchni blatu lub umywalki
- diodowy wskaźnik: zielony - gotowość do pracy, czerwony - wymienić baterie
- zasilany 4 bateriami R14 (baterie nie załączone) lub zasilaczem sieciowym
- zasilacz kupowany osobno
- wykonany z tworzywa ABS
- dostępny w kolorze białym lub czarnym
- zamykany na kluczyk



Pasujące mydła MERIDA ONE:
MTP204, MTP214, MTP217



symbol **DEC201** ●



symbol **DEB401** ●

BEZDOTYKOWY AUTOMATYCZNY DOZOWNIK płynnego dezynfekcyjnego MERIDA ONE

wys. = 27,5 cm / szer. = 15,4 cm / gł. = 10 cm

- pojemność jednorazowego wkładu z płynem dezynfekcyjnym 1000 ml
- płyn dozowany automatycznie w postaci sprayu
- uruchamiany bezdotykowo czujnikiem zbliżeniowym
- dozownik wyposażony jest w unikalny system programowania wielkości dozy podawanego mydła
- możliwość zaprogramowania następujących wielkości dozy: 0,3 ml, 0,7 ml lub 1 ml
- z jednego wkładu, w zależności od indywidualnego zaprogramowania dozownika, można uzyskać ponad 3300, 1400 lub 1000 porcji mydła w pianie!
- całkowita szczelność wkładu zabezpiecza przed skażeniem zawartości
- dozownik należy zamontować w odległości min. 130 mm od powierzchni blatu lub umywalki
- diodowy wskaźnik: zielony - gotowość do pracy, czerwony - wymienić baterie
- zasilany 4 bateriami R14 (baterie nie załączone) lub zasilaczem sieciowym
- zasilacz kupowany osobno
- wykonany z tworzywa ABS
- dostępny w kolorze białym lub czarnym
- zamykany na kluczyk



Pasujące płyn i mydło dezynfekcyjne:
MAD257, MTP217



symbol **DEC401** ●



symbol **AEB101** ●

POJEMNIK na ręczniki składane MERIDA ONE SLIM

wys. = 35,6 cm / szer. = 26,7 cm / gł. = 11,9 cm

- podajnik przeznaczony do ręczników papierowych składanych typu SLIM
- bardzo poręczny ze względu na swoją niewielką głębokość 11,9 cm
- pojemność do 500 szt. ręczników
- do użytku z ręcznikami papierowymi 3-panelowymi
- okienko do kontroli ilości ręczników w pojemniku
- dostępny w kolorze białym
- wykonany z tworzywa ABS
- zamykany na kluczyk



Pasujące ręczniki MERIDA SLIM:
VOB205, VTE202, VTE201, VTB205



symbol **AEC101** ●



symbol **CEB301** ●



MECHANICZNY PODAJNIK ręczników papierowych w rolach MERIDA ONE AUTOMATIC

wys. = 39 cm / szer. = 27,5 cm / gł. = 22,5 cm

- **10 lat gwarancji na działanie mechanizmu**
- zapewnia higieniczne użytkowanie, dotykany jest tylko pobierany ręcznik
- pobranie ręcznika uruchamia mechanizm odcinający listek o długości 25,5 cm
- cicha i delikatna praca mechanizmu odcinającego
- w sytuacji awaryjnej ręcznik można wysunąć przez naciśnięcie dźwigni PUSH, znajdującej się w dolnej części podajnika
- uchwyt rolki wyposażony w system ułatwiający zakładanie ręcznika
- łatwy dostęp do mechanizmu tnącego umożliwiający bezproblemowe czyszczenie oraz konserwację urządzenia
- dostępny w kolorze białym lub czarnym
- wykonany z tworzywa ABS
- transparentne okienko do kontroli ilości ręcznika
- zamykany na klucz



Pasujące ręczniki MERIDA AUTOMATIC:
RAZ301, RAB301, RAN301, RAE301, RAB302, RAB309, RAB310,
RAB312, RAB319, RAB320



symbol **CEC301** ●



symbol **CEB501** ●



AUTOMATYCZNY BEZDOTYKOWY PODAJNIK ręczników papierowych w rolach MERIDA ONE AUTOMATIC

wys. = 39 cm / szer. = 27,5 cm / gł. = 22,5 cm

- **10 lat gwarancji na działanie mechanizmu**
 - automatyczne, bezdotykowe podawanie ręcznika
 - praca urządzenia programowana za pomocą 4 przełączników na panelu sterującym:
- MODE** - przełącznik trybu pracy podajnika, ma dwa ustawienia:
E - w którym urządzenie automatycznie wysuwa kolejny listek po każdym pobraniu ręcznika
H - w którym urządzenie wysuwa kolejny listek ręcznika po zbliżeniu dłoni do czujnika znajdującego się w dolnej części podajnika
- w sytuacji awaryjnej ręcznik można wysuwać przez naciśnięcie dźwigni PUSH, znajdującej się w dolnej części podajnika
- DELAY** - przełącznik opóźnienia wysunięcia kolejnego listka ręcznika, ma trzy ustawienia:
S - brak opóźnienia
M - wysunięcie kolejnego listka po 2 sekundach
L - wysunięcie kolejnego listka po 4 sekundach
- LENGTH** - przełącznik długości wysuwanego listka ręcznika, ma trzy ustawienia:
8 - listek o długości 20,5 cm
10 - listek o długości 25,5 cm
12 - listek o długości 30,5 cm
- RANGE** - przełącznik odległości, na jaką należy zbliżyć dłonie do urządzenia w celu wysunięcia ręcznika (dotyczy ustawienia przełącznika MODE w pozycji H), ma trzy ustawienia:
S - odległość 8-9 cm do urządzenia
M - odległość 10-11 cm do urządzenia
L - odległość 12-13 cm do urządzenia

- zasilany 4 bateriami alkalicznymi R20 lub zasilaczem sieciowym
- zasilacz chowany wewnątrz urządzenia w miejscu kasety na baterie
- możliwość podłączenia zasilacza bezpośrednio do puski elektrycznej za urządzeniem
- zasilacz kupowany osobno
- łatwe zakładanie nowej rolki papieru z wykorzystaniem wewnętrznego przycisku AUTO FEED do automatycznego nawinięcia papieru na rolkę
- diodowy wskaźnik stanu urządzenia, umiejscowiony w dolnej części podajnika, migając na niebiesko sygnalizuje gotowość do pracy, migając na czerwono co 5 sekund sygnalizuje słabe baterie, świecąc stale na czerwono sygnalizuje wyczerpane baterie, migając pulsacyjnie na czerwono sygnalizuje zakleszczenie papieru w urządzeniu
- łatwy dostęp do mechanizmu tnącego umożliwiający bezproblemowe czyszczenie oraz konserwację urządzenia
- dostępny w kolorze białym lub czarnym
- wykonany z tworzywa ABS
- transparentne okienko do kontroli ilości ręcznika
- zamykany na klucz



Pasujące ręczniki MERIDA AUTOMATIC:
RAZ301, RAB301, RAN301, RAE301, RAB302, RAB309, RAB310,
RAB312, RAB319, RAB320



symbol **CEC501** ●



symbol **CEB701** ●

POJEMNIK na ręczniki w rolach w systemie listkowym MERIDA ONE CENTER PULL

wys. = 33,5 cm / szer. = 27,3 cm / gł. = 25,5 cm

Wykonany jest z wysokiej jakości tworzywa.

Pojemnik przeznaczony do ręczników papierowych w rolach typu CENTER PULL. Pojemnik posiada specjalną wkładkę dozującą, która jest dzielona, dzięki czemu nie ma konieczności przekładania ręcznika przez otwór dyszy, ręcznik wystarczy wcisnąć w szczelinę w dyszy i zamknąć przednią pokrywę dozownika; przy otwieraniu czy zamykaniu pojemnika dysza automatycznie otwiera się/zamyka. Wkładka dozująca pozwala na dozowanie ręcznika „listek po listku”. Ręcznik zrywa się na perforacji, co ułatwia pobranie ręcznika z pojemnika, zmniejsza jego zużycie oraz ilość odpadów.

Pojemnik posiada 13-stopniową regulację otworu dozującego za pomocą kluczyka do otwierania pojemnika. Umożliwia to dopasowanie otworu dozującego do każdego ręcznika.

W urządzeniu można stosować ręczniki perforowane jedno lub dwuwarstwowe. Boczne otwieranie pojemnika ułatwia wymianę rolki ręcznika oraz umożliwia montaż bezpośrednio pod szafką wiszącą bez konieczności pozostawienia miejsca nad pojemnikiem (co konieczne jest w pojemnikach otwieranych od góry). Boczne otwieranie umożliwia zamontowanie pojemnika „do góry nogami” (montaż pojemnika pod lub na blacie). Zamykany na kluczyk.



Pasujące ręczniki:
REB701, RTB708, RTE701, RTN701



symbol **CEC701** ●

POJEMNIK na dwie rolki papieru toaletowego bez gilzy MERIDA ONE

wys. = 18,5 cm / szer. = 28 cm / gł. = 12,3 cm

- pojemnik na 2 rolki papieru toaletowego bez gilzy
- dzięki specjalnemu mechanizmowi, kolejna rolka papieru dostępna jest dopiero po zużyciu tej obecnie używanej, co eliminuje problem pozostających końcówek rolki
- możliwość ciągłego uzupełniania papieru bez konieczności wymiany rolki obecnie używanej przed jej pełnym zużyciem - papier jest zawsze dostępny w pojemniku
- dostępny w kolorze białym lub czarnym
- wykonany z tworzywa ABS
- zamykany na kluczyk

Brak gilzy w rolkach to redukcja kosztów i duże ułatwienie dla serwisu:

- brak strat papieru
- nie trzeba wymieniać zawczasu rolki przed jej całkowitym zużyciem
- brak gilzy to także eliminacja odpadów, ochrona środowiska



Pasujące papiery toaletowe:
PES301, PKB301, POB301, PTB301



symbol **BEB301** ●



symbol **BEC301** ●

POJEMNIK na cztery rolki papieru toaletowego bez gilzy MERIDA ONE

wys. = 38,5 cm / szer. = 33,3 cm / gł. = 13,8 cm

- pojemnik na 4 rolki papieru toaletowego bez gilzy
- dzięki specjalnemu mechanizmowi, kolejna rolka papieru dostępna jest dopiero po zużyciu tej obecnie używanej, co eliminuje problem pozostających końcówek rolki
- możliwość ciągłego uzupełniania papieru bez konieczności wymiany rolki obecnie używanej przed jej pełnym zużyciem - papier jest zawsze dostępny w pojemniku
- dostępny w kolorze białym lub czarnym
- wykonany z tworzywa ABS
- zamykany na kluczyk

Brak gilzy w rolkach to redukcja kosztów i duże ułatwienie dla serwisu:

- brak strat papieru
- nie trzeba wymieniać zawczasu rolki przed jej całkowitym zużyciem
- brak gilzy to także eliminacja odpadów, ochrona środowiska



Pasujące papiery toaletowe:
PES301, PKB301, POB301, PTB301



symbol **BEB302** ●



symbol **BEC302** ●



symbol **BEB101** ●

POJEMNIK na papier toaletowy MERIDA ONE

wys. = 28 cm / szer. = 26,4 cm / gł. = 12,5 cm

- dostosowany do papieru o maksymalnej średnicy roli 23 cm
- okienko do kontroli ilości papieru w pojemniku
- dostępny w kolorze białym
- wykonany z tworzywa ABS
- zamykany na kluczyk



Pasujące papiery toaletowe:
PKB102, POB103, PTB101, PPB101



symbol **BEC101** ●



symbol **KCB101** ●

KOSZ otwarty, wiszący MERIDA COMO / ONE

wys. = 64,3 cm / szer. = 37,3 cm / gł. = 19,7 cm

- pojemność 40 litrów
- dostosowany do jednorazowych worków o poj. 70 l
- mocowany do ściany
- kosz spójny stylistycznie zarówno z linią urządzeń MERIDA COMO, jak i linią MERIDA ONE
- oferujemy odpowiednie worki jednorazowe
- dostępny w kolorze białym
- wykonany z tworzywa ABS



Pasujące worki jednorazowe:
W31, W31N, WOC201, WON201, WOR201, WOT201, WOZ201,
WOY201, WOB201, WOW201, W30, W30N, W30C, W30P, W30Z,
W30Y, W30B, W30W, W30T



symbol **KCC101** ●

ELEKTRONICZNY odświeżacz powietrza LCD z programatorem

szer. = 8,9 cm / wys. = 22,8 cm / gł. = 8,4 cm



symbol **GJB701** ●

- w pełni automatyczne działanie
- elegancki, smukły wygląd
- bardzo wysoka skuteczność (pełny efekt zapachowy w pomieszczeniach o kubaturze do 170 m³)
- elektroniczny programator pozwala na ustawienie następujących parametrów: aktualna godzina i dzień tygodnia, godzina rozpoczęcia pracy urządzenia, godzina zakończenia pracy urządzenia, czas odstępu między dozowaniem zapachu (od 1 do 60 min.), dni w których urządzenie nie pracuje; po zakończeniu programowania odświeżacza wyświetlana jest informacja, na ile dni pracy wystarczy jeden wkład zapachowy
- wskaźnik konieczności wymiany wkładu zapachowego (zielony pulsujący)
- wskaźnik konieczności wymiany baterii (czerwony pulsujący)
- możliwość zastosowania w każdym pomieszczeniu
- zasilany dwiema bateriami R14
- maksymalnie efektywne wykorzystanie baterii
- zamykany na kluczyk



symbol **GJC701** ●

ELEKTRONICZNY odświeżacz powietrza LED

szer. = 8,9 cm / wys. = 22,8 cm / gł. = 8,4 cm



symbol **GJB702** ●

- w pełni automatyczne działanie
- elegancki, smukły wygląd
- bardzo wysoka skuteczność (pełny efekt zapachowy w pomieszczeniach o kubaturze do 170 m³)
- ustawiany czas odstępu między dozowaniem zapachu: 7,5 - 15 - 30 minut
- ustawiany tryb pracy: w dzień, w nocy lub całą dobę
- wskaźnik konieczności wymiany wkładu zapachowego (zielony pulsujący)
- wskaźnik konieczności wymiany baterii (czerwony pulsujący)
- możliwość zastosowania w każdym pomieszczeniu
- zasilany dwiema bateriami R14
- maksymalnie efektywne wykorzystanie baterii
- zamykany na kluczyk



symbol **GJC702** ●



Pasujące wkłady do elektronicznych odświeżaczy powietrza:
OE47, OE46, OE45, OE44, OE43, OE48, OE77, OE49, OE79,
OE41, OE42, OE26, OE27, OE21, OE22, OE23, OE24, OE25



symbol **DHB201** ●



DOZOWNIK mydła w pianie MERIDA HARMONY

wys. = 25,7cm / szer. = 13,2 cm / gł. = 12,6 cm

- dozownik na jednorazowe, wymienne wkłady o pojemności 1000 ml (ok. 1500 porcji mydła w pianie)
- mydło dozowane w postaci niebywale delikatnej piany
- do stosowania z jednorazowymi wkładami z mydłem w pianie MERIDA HARMONY
- całkowita szczelność wkładu zabezpiecza przed skażeniem zawartości
- jednorazowy wkład z mydłem w pianie nakładany na wyjmowaną pompkę
- wykonany z wysokiej jakości tworzywa
- dostępny w kolorze białym transparentnym
- zamykany na kluczyk



Pasujące mydła:
MTP211, MTP216

BEZDOTYKOWY AUTOMATYCZNY DOZOWNIK mydła w pianie MERIDA HARMONY

wys. = 25,7cm / szer. = 13,2 cm / gł. = 11,4 cm

- dozownik na jednorazowe, wymienne wkłady o pojemności 800 ml (ok. 2000 porcji mydła w pianie)
- mydło (mydło dezynfekujące) dozowane automatycznie w postaci niebywale delikatnej piany
- uruchamiany bezdotykowo czujnikiem zbliżeniowym
- możliwość ustawienia pojedynczej - 0,4 ml, podwójnej - 2 x 0,4 ml lub potrójnej 3 x 0,4 ml porcji mydła przez jedno, dwa lub trzy naciśnięcia przycisku wybrania dozy
- całkowita szczelność wkładu zabezpiecza przed skażeniem zawartości
- czujnik zbliżeniowy dostosowuje czułość do wysokości montażu nad umywalką lub blatem (dozownik należy zamontować w odległości min. 200 mm od powierzchni blatu lub umywalki)
- dioda migająca na zielono informuje o gotowości urządzenia do pracy
- dioda migająca na czerwono informuje o potrzebie wymiany baterii
- jednorazowy wkład z mydłem w pianie nakładany na wyjmowaną pompkę
- w sprzedaży wkłady z mydłem w pianie MERIDA HARMONY
- zasilany 4 bateriami AA (opakowanie nie zawiera baterii)
- wykonany z wysokiej jakości tworzywa
- dostępny w kolorze białym transparentnym
- zamykany na kluczyk



symbol **DHB202** ●



Pasujące mydła:
MTP212, MTP215, MTP218

BEZDOTYKOWY AUTOMATYCZNY DOZOWNIK płynu dezynfekcyjnego w sprayu MERIDA HARMONY

wys. = 25,7cm / szer. = 13,2 cm / gł. = 11,4 cm

- pojemność jednorazowego wkładu z płynem dezynfekcyjnym wynosi 800 ml
- płyn dozowany automatycznie w postaci sprayu
- uruchamiany bezdotykowo czujnikiem zbliżeniowym
- automatyczne dostosowanie czułości czujnika do wysokości montażu nad umywalką lub blatem (dozownik należy zamontować w odległości min. 200 mm od powierzchni blatu lub umywalki)
- zasilany 4 bateriami AA (opakowanie nie zawiera baterii)
- diodowy wskaźnik: zielony - gotowość do pracy, czerwony - wymienić baterie
- możliwość ustawienia pojedynczej - 0,4 ml, podwójnej - 2 x 0,4 ml lub potrójnej 3 x 0,4 ml porcji płynu dezynfekcyjnego przez jedno, dwa lub trzy naciśnięcia przycisku wybrania dozy
- w sprzedaży wkłady z płynem dezynfekcyjnym MERIDA POLANA DDR+
- dostępny w kolorze białym transparentnym
- wykonany z wysokiej jakości tworzywa
- zamykany na kluczyk



symbol **DHB403** ●



Pasujący płyn dezynfekcyjny: MAD256



symbol **DHB101** ●

DOZOWNIK mydła w płynie MERIDA HARMONY

wys. = 25,7 cm / szer. = 13,2 cm / gł. = 12,6 cm

- pojemność zbiornika 1200 ml - co daje około 1200 porcji mydła
- mydło uzupełniane z kanistra
- wykonany z wysokiej jakości tworzywa
- dostępny w kolorze białym transparentnym
- zamykany na klucz



Pasujące mydła:

M2B, M2C, M2N, M2R, M3T, M3ZA, M3Z, M3X, M4A, M4, M8A, M8, M5, M6A, M6, M7L, M7S, M7B



DOZOWNIK mydła w płynie MERIDA HARMONY MINI

wys. = 20,4 cm / szer. = 10,1 cm / gł. = 10,8 cm

- pojemność zbiornika 500 ml - co daje około 500 porcji mydła
- mydło uzupełniane z kanistra
- wykonany z wysokiej jakości tworzywa
- dostępny w kolorze białym transparentnym
- zamykany na klucz



Pasujące mydła:

M2B, M2C, M2N, M2R, M3T, M3ZA, M3Z, M3X, M4A, M4, M8A, M8, M5, M6A, M6, M7L, M7S, M7B



symbol **DHB102** ●

MECHANICZNY PODAJNIK ręczników papierowych w rolach MERIDA HARMONY AUTOMATIC

wys. = 38,4 cm / szer. = 34,1 cm / gł. = 22 cm

- **10 lat gwarancji na działanie mechanizmu**
- mechaniczny podajnik ręczników Merida Harmony charakteryzuje się bardzo delikatną i cichą pracą mechanizmu tnącego
- zamiast pokrętki wygodna w użyciu dźwignia do wysuwania papieru (lokalizacja dźwigni na dole urządzenia rozwiązuje także problem montażu urządzenia we wnękach lub przy ścianie - nie ma potrzeby pozostawiania miejsca na dostęp do pokrętki)
- dostęp do bębna i wałków dociskowych umożliwia łatwe czyszczenie mechanizmu
- dzięki wałkom pokrytym powłoką antystatyczną urządzenie nie elektryzuje papieru
- cichą i bezproblemową pracę gwarantują wykończone gumą wałki mechanizmu tnącego
- urządzenie posiada specjalny hamulec przeciwdziałający nadmiernemu rozwijaniu się papieru w urządzeniu
- uchwyt rolki wyposażony w system ułatwiający zakładanie ręcznika
- posiada poziomnicę ułatwiającą montaż
- sygnalizator / dioda migająca na czerwono - zasilana baterią CR2032 3V (na wyposażeniu)
- baterię należy, przed uruchomieniem urządzenia, umieścić w specjalnej kieszeni umiejscowionej za dźwignią hamulca
- dostępny w kolorze białym transparentnym
- wykonany z wysokiej jakości tworzywa
- zamykany na klucz



Pasujące ręczniki MERIDA AUTOMATIC:

RAZ301, RAB301, RAN301, RAE301, RAB302, RAB309, RAB310, RAB312, RAB319, RAB320

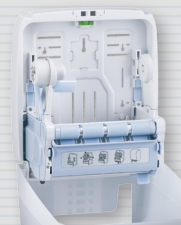

symbol **CHB301** ●





symbol **AHB102** ●

POJEMNIK na ręczniki składane MERIDA HARMONY SLIM

wys. = 34,8cm / szer. = 32,4 cm / gł. = 11 cm

- podajnik przeznaczony do ręczników papierowych składanych typu SLIM
- bardzo poręczny ze względu na swoją niewielką głębokość 11 cm
- mieści do 400 ręczników
- posiada poziomnicę ułatwiającą montaż
- dostępny w kolorze białym transparentnym
- wykonany z wysokiej jakości tworzywa
- zamykany na kluczyk



Pasujące ręczniki:
VOB205, VTE202, VTE201, VTB205



symbol **CHB101** ●

POJEMNIK na ręczniki w rolach w systemie listkowym MERIDA HARMONY CENTER PULL

wys. = 36,2cm / szer. = 23,5 cm / gł. = 21,6 cm

- przeznaczony do ręczników papierowych w rolach typu CENTER PULL
- specjalna wkładka dozująca uniemożliwia wyciągnięcie długiej wstęgi ręcznika
- zastosowanie wkładki pozwala na dozowanie ręcznika „listek po listku”
- ręcznik zrywa się na perforacji, co ułatwia pobieranie ręcznika z pojemnika, zmniejsza jego zużycie oraz ilość odpadów
- posiada poziomnicę ułatwiającą montaż
- dostępny w kolorze białym transparentnym
- wykonany z wysokiej jakości tworzywa
- zamykany na kluczyk



Pasujące ręczniki:
REB701, RTB708, RTE701, RTN701



symbol **CHB701** ●

POJEMNIK na ręczniki w rolach w systemie listkowym MERIDA HARMONY CENTER PULL

wys. = 35,3 cm / szer. = 23,7 cm / gł. = 23,5 cm

- przeznaczony do: łazienek, zakładów pracy, stref przygotowania żywności
- zastosowany w podajniku system dozowania jednego listka pozwala zmniejszyć zużycie oraz ilość odpadów
- prosty w otwarciu, wymianie i uzupełnianiu wkładów, intuicyjny w obsłudze
- nowoczesne i estetyczne wzornictwo, pasuje do każdego otoczenia
- wykonany z wysokiej jakości tworzywa
- dostępny w kolorze białym transparentnym
- zamykany na kluczyk



Pasujące ręczniki:
REB701, RTB708, RTE701, RTN701

POJEMNIK na dwie rolki papieru toaletowego bez gilzy MERIDA HARMONY

wys. = 18,5 cm / szer. = 28 cm / gł. = 12,3 cm

- pojemnik na 2 rolki papieru toaletowego bez gilzy
 - dzięki specjalnemu mechanizmowi, kolejna rolka papieru dostępna jest dopiero po zużyciu tej obecnie używanej, co eliminuje problem pozostających końcówek rolki
 - możliwość ciągłego uzupełniania papieru bez konieczności wymiany rolki obecnie używanej przed jej pełnym zużyciem - papier jest zawsze dostępny w pojemniku
 - dostępny w kolorze białym transparentnym
 - wykonany z tworzywa ABS
 - zamykany na kluczyk
- Brak gilzy w rolkach to redukcja kosztów i duże ułatwienie dla serwisu:
- brak strat papieru
 - nie trzeba wymieniać zawczasu rolki przed jej całkowitym zużyciem
 - brak gilzy to także eliminacja odpadów, ochrona środowiska



Pasujące papiery toaletowe:
PES301, PKB301, POB301, PTB301



symbol **BHB301** ●



POJEMNIK na cztery rolki papieru toaletowego bez gilzy MERIDA HARMONY

wys. = 38,5 cm / szer. = 33,3 cm / gł. = 13,8 cm

- pojemnik na 4 rolki papieru toaletowego bez gilzy
- dzięki specjalnemu mechanizmowi, kolejna rolka papieru dostępna jest dopiero po zużyciu tej obecnie używanej, co eliminuje problem pozostających końcówek rolki
- możliwość ciągłego uzupełniania papieru bez konieczności wymiany rolki obecnie używanej przed jej pełnym zużyciem - papier jest zawsze dostępny w pojemniku
- dostępny w kolorze transparentnym
- wykonany z tworzywa ABS
- zamykany na kluczyk

Brak gilzy w rolkach to redukcja kosztów i duże ułatwienie dla serwisu:

- brak strat papieru
- nie trzeba wymieniać zawczasu rolki przed jej całkowitym zużyciem
- brak gilzy to także eliminacja odpadów, ochrona środowiska



Pasujące papiery toaletowe:
PES301, PKB301, POB301, PTB301



symbol **BHB302** ●



POJEMNIK na papier toaletowy MERIDA HARMONY

wys. = 27,7 cm / szer. = 25,8 cm / gł. = 12,1 cm

- dostosowany do papieru o maksymalnej średnicy roli 23 cm
- poziomnica ułatwiająca montaż
- dostępny w kolorze białym transparentnym
- wykonany z wysokiej jakości tworzywa
- zamykany na kluczyk



Pasujące papiery toaletowe:
PKB102, POB103, PTB101, PPB101



symbol **BHB101** ●



POJEMNIK na papier toaletowy w listkach MERIDA HARMONY

wys. = 29,2 cm / szer. = 16,8 cm / gł. = 12,4 cm

- poziomnica ułatwiająca montaż
- dostępny w kolorze białym transparentnym
- wykonany z wysokiej jakości tworzywa
- zamykany na kluczyk



Pasujące papiery toaletowe:
PTB404, PTB405, PPB401, POB402, PTB403



symbol **BHB401** ●



POJEMNIK na papier toaletowy lub ręczniki papierowe w rolach MERIDA HARMONY

wys. = 32,4 cm / szer. = 17,6 cm / gł. = 15,5 cm

- podajnik przeznaczony na papier toaletowy w rolkach typu CENTER PULL lub na ręczniki papierowe w rolach
- poziomnica ułatwiająca montaż
- specjalna wkładka dozująca uniemożliwia wyciągnięcie długiej wstęgi papieru
- zastosowanie wkładki pozwala na dozowanie papieru „listek po listku”
- papier zrywa się na perforacji, co ułatwia pobieranie papieru z podajnika, zmniejsza jego zużycie oraz ilość odpadów
- dostępny w kolorze białym transparentnym
- wykonany z wysokiej jakości tworzywa
- zamykany na kluczyk



Pasujące papiery
toaletowe:
POB701, PTB702



Pasujące ręczniki:
RTB201



symbol **BHB701** ●



ELEKTRONICZNY odświeżacz powietrza LED MERIDA HARMONY

wys. = 22,4cm / szer. = 8,8 cm / gł. = 8,8 cm



symbol **GHB702** ●

- w pełni automatyczne działanie
- elegancki, smukły wygląd
- bardzo wysoka skuteczność (pełny efekt zapachowy w pomieszczeniach o kubaturze do 170 m³)
- elektroniczny programator pozwala na ustawienie następujących parametrów:
 - a) odstępu między dozowaniem zapachu: 7,5 - 15 - 30 minut
 - b) czujnika światła - ustawienie w 3 trybach dobowych: 24 H - praca przez całą dobę, NITE - praca w trybie nocnym, DAY - praca w trybie dziennym
 - c) wskaźnika konieczności wymiany wkładu zapachowego (czerwony pulsujący)
 - migająca na zielono dioda wskazuje na prawidłowe funkcjonowanie odświeżacza
 - możliwość zastosowania w każdym pomieszczeniu
 - zasilany dwiema bateriami AA (opakowanie nie zawiera baterii)
 - maksymalnie efektywne wykorzystanie baterii
 - dostępny w kolorze białym transparentnym
 - wykonany z wysokiej jakości tworzywa
 - zamykany na kluczyk



ELEKTRONICZNY odświeżacz powietrza MERIDA HARMONY BLUETOOTH

wys. = 22,4cm / szer. = 8,8 cm / gł. = 8,8 cm



symbol **GHB703** ●

- w pełni automatyczne działanie
- elegancki, smukły wygląd
- bardzo wysoka skuteczność (pełny efekt zapachowy w pomieszczeniach o kubaturze do 170 m³)
- wszystkie parametry kontrolowane na bieżąco za pomocą aplikacji HYGIENEKEY.
- elektroniczny programator sterowany za pomocą aplikacji HYGIENEKEY pozwala na ustawienie następujących parametrów:
 - a) ilości doz we wkładzie wymiennym (3000/6000/9000) - ustaw na 3000
 - b) ilości dni pracy wkładu wymiennego (max. 999)
 - c) godzin rozpoczęcia pracy urządzenia, godzin zakończenia pracy urządzenia oraz dodatkowych godzin pracy w dniu roboczym
 - d) odstępu między dozowaniem zapachu (od 1 do 60 min.) oraz podwojenia częstotliwości dozowania w godzinach szczytu w danym dniu roboczym
 - e) ilości dni roboczych w których urządzenie pracuje oraz ustawienia dodatkowych dni
 - f) zawieszenia działania urządzenia po określonej liczbie dni
 - g) włącznik/wyłącznik ostrzeżenia o małej ilości zapachu we wkładzie (dioda LED w urządzeniu błyska na niebiesko)
 - h) włącznik/wyłącznik ostrzeżenia o niskim poziomie baterii (dioda LED w urządzeniu błyska na czerwono)
 - możliwość zastosowania w każdym pomieszczeniu
 - zasilany dwiema bateriami AA (opakowanie nie zawiera baterii)
 - maksymalnie efektywne wykorzystanie baterii
 - dostępny w kolorze białym transparentnym
 - wykonany z wysokiej jakości tworzywa
 - zamykany na kluczyk



Pasujące wkłady do elektronicznych odświeżaczy powietrza:
OE47, OE46, OE45, OE44, OE43, OE48, OE77, OE49, OE79,
OE41, OE42, OE26, OE27, OE21, OE22, OE23, OE24, OE25

KOSZE otwarte, wiszący MERIDA HARMONY

pojemność 23 l: wys. = 54,5 cm / szer. = 33,5 cm / gł. = 22,5 cm

pojemność 43 l: wys. = 57 cm / szer. = 41,5 cm / gł. = 28,5 cm



pojemność 23 l
symbol **KHB101** ●



Pasujące worki
jednorazowe
do kosza 23 l:
WTB301



pojemność 43 l
symbol **KHB102** ●

Pasujące worki
jednorazowe
do kosza 43 l:
WTB401



(6) LINIA MERIDA TOP

KOMPLETNA LINIA ESTETYCZNYCH I FUNKCJONALNYCH URZĄDZEŃ Z TWORZYWA ABS

Cechy urządzeń linii MERIDA TOP:

- wykonane z wysokiej jakości tworzywa ABS
- dostępne w kolorze białym
- do wyboru dwa kolory ozdobnego okienka: niebieski i ciemnoszary
- zamykane na kluczyk



niebieska



szara



symbol **DTS201**

DOZOWNIK mydła w pianie MERIDA TOP

wys. = 26.5 cm / szer. = 11.5 cm / gł. = 10.5 cm

- dozownik na jednorazowe, wymienne wkłady o masie 700 g (ok. 2000 porcji mydła w pianie)
- mydło dozowane w postaci niezwykle delikatnej piany
- pokrywa przednia jest przyciskiem, co umożliwia dozowanie łokciem, bez użycia dłoni
- do stosowania z jednorazowymi wkładami z mydłem w pianie MERIDA BALI
- całkowita szczelność wkładu zabezpiecza przed skażeniem zawartości



Pasujące mydła:
M12P, MTP203, M13P, MTP201, MTP202, M13XP, M14P



● **DTS201**



● **DPB201**



symbol **DPB501**

BEZDOTYKOWY AUTOMATYCZNY DOZOWNIK mydła w pianie MERIDA TOP AUTOMATIC

wys. = 26,4 cm / szer. = 16,8 cm / gł. = 10,1 cm

- dozownik na jednorazowe, wymienne wkłady o masie 700 g (ok. 2000 porcji mydła w pianie)
- mydło dozowane automatycznie w postaci niezwykle delikatnej piany
- uruchamiany bezdotykowo czujnikiem zbliżeniowym
- dozownik należy zamontować w odległości min. 250 mm od powierzchni blatu lub umywalki
- diodowy wskaźnik stanu dozownika (zielony - gotowość do pracy, pomarańczowy - niedomknięta pokrywa, czerwony - wymienić baterie)
- zasilany 4 bateriami R14, baterie nie załączone
- dostępny w kolorze białym z szarym tyłem i z szarym okienkiem



Pasujące mydła:
M12P, MTP203, M13P, MTP201, MTP202, M13XP, M14P



symbol **DTN101**

DOZOWNIK mydła w płynie MERIDA TOP

wys. = 25 cm / szer. = 11.5 cm / gł. = 11.5 cm

- pojemność zbiornika 800 ml
- mydło uzupełniane z kanistra
- pokrywa przednia jest przyciskiem, co umożliwia dozowanie łokciem, bez użycia dłoni



Pasujące mydła:
M2B, M2C, M2N, M2R, M3T, M3ZA, M3Z, M3X, M4A, M4, M8A, M8, M5, M6A, M6, M7L, M7S, M7B



● symbol **DTS101**



symbol **DTN102**

DOZOWNIK mydła w płynie MERIDA TOP MINI

wys. = 19 cm / szer. = 9 cm / gł. = 9.8 cm

- pojemność zbiornika 400 ml
- mydło uzupełniane z kanistra
- pokrywa przednia jest przyciskiem, co umożliwia dozowanie łokciem, bez użycia dłoni



Pasujące mydła:
M2B, M2C, M2N, M2R, M3T, M3ZA, M3Z, M3X, M4A, M4, M8A, M8, M5, M6A, M6, M7L, M7S, M7B



● symbol **DTS102**



symbol **DTR401** ●

DOZOWNIK płynu dezynfekcyjnego w sprayu MERIDA TOP

wys. = 25 cm / szer. = 11.5 cm / gł. = 11.5 cm

- pokrywa przednia jest przyciskiem, co umożliwia dozowanie łokciem, bez użycia dłoni
- dozuje płyn dezynfekcyjny w postaci mgiełki, równomiernie pokrywającą dłonie
- pojemność wymiennych wkładów 1000 ml
- czerwone okienko do kontroli poziomu płynu



Pasujące wkłady:
MAD253



symbol **DTR403** ●

DOZOWNIK płynu dezynfekcyjnego MERIDA TOP

wys. = 25 cm / szer. = 11.5 cm / gł. = 11.5 cm

- pokrywa przednia jest przyciskiem co umożliwia dozowanie łokciem, bez użycia dłoni
- pojemność wymiennych wkładów wynosi 1000 ml
- bardzo wydajny - około 800 porcji płynu dezynfekcyjnego z jednego wkładu
- czerwone okienko do kontroli poziomu płynu



Pasujące wkłady:
MAD353



symbol **DTN301** ●

DOZOWNIK mydła lub kremu do rąk na jednorazowe wkłady MERIDA TOP

wys. = 25 cm / szer. = 11.5 cm / gł. = 11.5 cm

- pokrywa przednia jest przyciskiem co umożliwia dozowanie łokciem, bez użycia dłoni
- pojemność wymiennych wkładów 880 ml
- w sprzedaży wkłady z mydłem, mydłem bezwonnym, mydłem dezynfekującym oraz kremem pielęgnacyjnym do rąk



● symbol **DTS301**



Pasujące wkłady:
M8P, M3XP, M6P, KR21



symbol **DTB601** ●

DOZOWNIK pasty do mycia rąk MERIDA TOP MEGA

wys. = 30,5 cm / szer. = 13,6 cm / gł. = 14,5 cm

- pojemność zbiornika 2 l
- łatwe wyjmowanie zbiornika w celu umycia
- specjalna, czerwona przykrywka ułatwiająca opróżnianie zbiornika - pasta nie pozostaje na ściankach
- pasta uzupełniana z kanistra
- szare (lub niebieskie - załączone w opakowaniu) okienko do kontroli poziomu zawartości

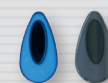

w opakowaniu
dwa ozdobne
okienka



Pasujące pasty:
PA40, PA33, PA20, PA19

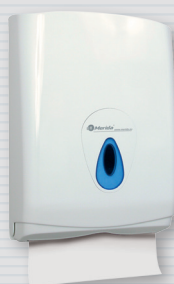

symbol **ATN101** ●

POJEMNIK na ręczniki składane MERIDA TOP MAXI

wys. = 42 cm / szer. = 29 cm / gł. = 14,5 cm

- pojemność do 500 szt. ręczników

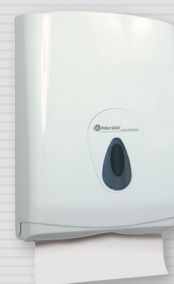

● symbol **ATS101**



symbol **ATN201** ●

POJEMNIK na ręczniki składane MERIDA TOP MINI

wys. = 26,5 cm / szer. = 28,7 cm / gł. = 14,5 cm

- pojemność do 250 szt. ręczników



● symbol **ATS201**



Pasujące ręczniki do pojemników na ręczniki składane:
VOB034, VTB015, VTB016, VEB026, VKZ011, VKB023, VKS014,
VOB012, VTB193, VPB001

MECHANICZNY podajnik ręczników papierowych w rolach MERIDA TOP AUTOMATIC MAXI

wys. = 34 cm / szer. = 31 cm / gł. = 20 cm

10 lat gwarancji na działanie mechanizmu

Mechaniczny podajnik ręczników papierowych w rolach, który mimo swoich niewielkich rozmiarów mieści dużą rolkę ręcznika o długości 250 metrów, co przy cięciu co 24 cm, daje ponad 1000 ręczników z rolki! Kolejną zaletą urządzenia jest jego mechanizm tnący, niezwykle prosty w swojej konstrukcji, a przez to niezawodny i skuteczny, pracujący bardzo płynnie i delikatnie. Nóż tnący wykonany jest z super twardego, odpornego na łupienie i odkształcenia tworzywa sztucznego. Poddany przez nas testom, nie stracił nic ze swoich właściwości, nawet po 2 milionach cięć. Całe urządzenie wykonane jest z wysokiej jakości tworzywa ABS. Niebieskie lub szare okienko do bieżącej kontroli zużycia ręcznika w pojemniku.



symbol **CTN302**



symbol **CTS302**

MECHANICZNY podajnik ręczników papierowych w rolach MERIDA LUX CUT

wys. = 33,5 cm / szer. = 32 cm / gł. = 23 cm

10 lat gwarancji na działanie mechanizmu

Bardzo ekskluzywny wygląd oraz unikatowy, opatentowany system prostego cięcia - straight cut sprawiają, że jest to wyjątkowe urządzenie. W podajniku zastosowano innowacyjny mechanizm tnący, wykorzystujący cztery przeciwstawne noże, dzięki czemu odcięty ręcznik ma cztery równe krawędzie. Dzięki kompaktowej budowie urządzenie ma niewielkie rozmiary i jednocześnie mieści dużą rolkę ręcznika o długości 250 metrów, co przy cięciu co 25 cm, daje 1000 ręczników z rolki! Wykonany jest z wysokiej jakości tworzywa ABS. Boki urządzenia wykonane z szarego, transparentnego tworzywa, zapewniają łatwość kontroli zużycia ręcznika.



symbol **CJB301**



AUTOMATYCZNY BEZDOTYKOWY PODAJNIK ręczników papierowych w rolach MERIDA LUX SENSOR CUT

wys. = 29 cm / szer. = 30 cm / gł. = 21.5 cm

10 lat gwarancji na działanie mechanizmu

Bardzo ekskluzywny wygląd w połączeniu z automatycznym wysuwem ręcznika sprawiają, że jest to urządzenie wyjątkowe. Podajnik uruchamiany jest czujnikiem zbliżeniowym. System zarządzania energią wydłuża pracę zasilających baterii (4 x R20). Dwukolorowy wskaźnik LED informuje o stanie urządzenia i baterii. Automatyczny mechanizm z możliwością ustawienia długości wysuwanego ręcznika na 20, 30 lub 40 cm pozwala na dostosowanie jego wielkości do własnych potrzeb - ekonomicznie lub komfortowo. Dzięki kompaktowej budowie urządzenie ma niewielkie rozmiary i jednocześnie mieści dużą rolkę ręcznika o długości 250 metrów, co w zależności od ustawienia daje 1250, 830 lub 625 ręczników z rolki! Wykonany jest z wysokiej jakości tworzywa ABS. Boki urządzenia wykonane z szarego, transparentnego tworzywa, zapewniają łatwość kontroli zużycia ręcznika.



symbol **CJB503**



Ręczniki do podajników AUTOMATIC, LUX CUT i LUX SENSOR CUT:
RAZ301, RAB301, RAN301, RAE301, RAB302, RAB309, RAB310, RAB312,
RAB319, RAB320

POJEMNIK na ręczniki papierowe w rolach MERIDA TOP MAXI

wys. = 35.5 cm / szer. = 23 cm / gł. = 23 cm

- możliwość użycia ręcznika papierowego w rolce o maksymalnej średnicy 20.5 cm i maksymalnej wysokości 23 cm
- wyposażony w reduktor, który pozwala na dozowanie ręcznika „listek po listku” - ręcznik zrywa się na perforacji, co ogranicza zużycie i ułatwia pobieranie ręcznika z pojemnika



symbol **CTN101**



symbol **CTS101**



Pasujące ręczniki, do użycia z wkładką dozującą, system listkowy:
RTB708, RTE701, RTN701

Pasujące ręczniki, do użycia bez wkładki dozującej:
RKZ102, RKB102, ROB105, RTB101



POJEMNIK na ręczniki papierowe w rolach MERIDA TOP MINI

wys. = 33 cm / szer. = 17,5 cm / gł. = 17.5 cm

- możliwość użycia ręcznika papierowego w rolce o maksymalnej średnicy 14,4 cm i maksymalnej wysokości 23 cm
- papier wyciągany ze środka roli



symbol **CTN201**



symbol **CTS201**



Pasujące ręczniki:
RKZ202, RKB202, ROB205, RTB201, RPB201

Kosz otwarty wiszący MERIDA TOP

wys. = 64 cm / szer. = 34 cm / gł. = 24 cm

- pojemność 40 litrów
- mocowany do ściany
- dostosowany do jednorazowych worków o poj. 60 l
- oferujemy odpowiednie worki jednorazowe
- wyposażony w wewnętrzny stelaż do mocowania worka

Pasujące worki:



symbol **KTN101**



symbol **KTS101**



symbol **BTN001** ●

POJEMNIK na papier toaletowy MERIDA TOP MEGA

wys. = 37,5 cm / szer. = 34 cm / gł. = 14,5 cm

- dostosowany do papieru o maksymalnej średnicy roli 28 cm
- zamykany na kluczyk



Pasujące papiery toaletowe:
PKB002



● symbol **BTS001**



symbol **BTN101** ●

POJEMNIK na papier toaletowy MERIDA TOP MAXI

wys. = 32,5 cm / szer. = 28 cm / gł. = 14,5 cm

- dostosowany do papieru o maksymalnej średnicy roli 23 cm
- zamykany na kluczyk



Pasujące papiery toaletowe:
PKB102, POB103, PTB101, PPB101



● symbol **BTS101**



symbol **BTN201** ●

POJEMNIK na papier toaletowy MERIDA TOP MINI

wys. = 27,5 cm / szer. = 22 cm / gł. = 14,5 cm

- dostosowany do papieru o maksymalnej średnicy roli 19 cm
- zamykany na kluczyk



Pasujące papiery toaletowe:
PKB202, POB203, PTB201, PPB206



● **BTS201**

● **BPB201**



symbol **BTN202** ●

POJEMNIK na papier toaletowy MERIDA TOP DUO

wys. = 23 cm / szer. = 34 cm / gł. = 12,5 cm

- dostosowany do papieru o maksymalnej średnicy roli 19 cm
- wyposażony w dodatkowy uchwyt do zamocowania resztki roli papieru o maksymalnej średnicy 10 cm



Pasujące papiery toaletowe:
PKB202, POB203, PTB201, PPB206



● symbol **BTS202**



symbol **BTN401** ●

POJEMNIK na papier toaletowy w listkach MERIDA TOP

wys. = 27,5 cm / szer. = 14,7 cm / gł. = 12 cm

- pojemność do 400 szt. listków papieru
- zaopatrzony w okienko umożliwiające kontrolę ilości papieru w pojemniku



Pasujące papiery toaletowe:
PTB404, PTB405, PPB401, POB402, PTB403



● **BTS401**

● **BPB401**



symbol **GTB002** ●

POJEMNIK na torebki higieniczne MERIDA TOP

wys. = 14 cm / szer. = 10 cm / gł. = 3 cm

- wymienne wkłady do pojemnika zawierają 30 szt. torebek

Torebki higieniczne

wymienne opakowanie zawiera 30 szt. torebek



symbol **TAA901** ●



w opakowaniu
załączone dwa
ozdobne okienka



MERIDA SOLID CUT mechaniczny podajnik ręczników papierowych w rolach MAXI

wys. = 34 cm / szer. = 31 cm / gł. = 20.5 cm

10 lat gwarancji na działanie mechanizmu

Mechaniczny podajnik ręczników papierowych w rolach, który mimo swoich niewielkich rozmiarów mieści dużą rolkę ręcznika o długości 250 metrów, co przy cięciu co 24 cm, daje ponad 1000 ręczników z rolki! Kolejną zaletą urządzenia jest jego mechanizm tnący, niezwykle prosty w swojej konstrukcji, a przez to niezawodny i skuteczny, pracujący bardzo płynnie i delikatnie. Nóż tnący wykonany jest z super twardego, odpornego na tępienie i odkształcenia tworzywa sztucznego. Poddany przez nas testom, nie stracił nic ze swoich właściwości, nawet po 2 milionach cięć. Całe urządzenie wykonane jest z tworzywa ABS matowego lub o wysokim połysku. Tył i boki urządzeń białych wykonane z transparentnego tworzywa, pozwalają na bieżącą kontrolę zużycia ręcznika. Urządzenia czarne mają transparentny front.



Pasujące ręczniki:

RAZ301, RAB301, RAN301, RAE301, RAB302, RAB309, RAB310, RAB312, RAB319, RAB320



symbol **CJB302**



symbol **CJC302**



symbol **D4B**



symbol **GJB001**



symbol **CJB304**



symbol **CJC303**



symbol **D4P D4S**

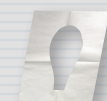

symbol **GP11**

DOZOWNIK mydła w płynie MINI

wys. = 14 cm / szer. = 5 cm / gł. = 7 cm

- pojemność zbiornika 170 ml, mydło uzupełniane z kanistra
- możliwość wyboru koloru: biały, bezbarwny, srebrny
- zamykany na kluczyk

POJEMNIK na papierowe podkładki higieniczne na deskę sedesową

wys. = 29,5 cm / szer. = 23 cm / gł. = 5,5 cm

- dostępny w kolorze białym
- zamykany na kluczyk

Papierowe podkładki higieniczne na deskę sedesową

opakowanie handlowe zawiera 100 szt. gotowych do użycia podkładek higienicznych na deskę sedesową

LINIA MERIDA MERCURY

Urządzenia wykonane z tworzywa ABS o szlachetnej fakturze w połączeniu ze stalą nierdzewną zamykane na kluczyk



symbol **DMC101**

DOZOWNIK mydła w płynie MERIDA MERCURY

wys. = 25.5 cm / szer. = 13 cm / gł. = 12 cm

- pojemność zbiornika 800 ml
- mydło uzupełniane z kanistra
- boczne okienka do kontroli wkladu

Pasujące mydła:



symbol **AMC101**

POJEMNIK na ręczniki składane MERIDA MERCURY

wys. = 32.5 cm / szer. = 32.5 cm / gł. = 15 cm

- pojemność do 400 szt. ręczników
- boczne okienka do kontroli wkladu

Pasujące ręczniki:



symbol **KMC101**

KOSZ otwarty wiszący MERIDA MERCURY

wys. = 60 cm / szer. = 40 cm / gł. = 18.5 cm

- pojemność 25 litrów
- mocowany do ściany
- dostosowany do jednorazowych worków o poj. 60 l
- wyposażony w wewnętrzny stelaż do mocowania worka

Pasujące worki:



symbol **BMC201**

POJEMNIK na papier toaletowy MERIDA MERCURY

wys. = 26 cm / szer. = 35 cm / gł. = 14 cm

- dostosowany do papieru o maksymalnej średnicy roli 19 cm
- wyposażony w dodatkowy uchwyt do zamocowania resztki rolki papieru o maksymalnej średnicy 10 cm
- boczne okienka do kontroli wkladu

Pasujące papieru toaletowe:



symbol **BMC401**

POJEMNIK na papier toaletowy w listkach MERIDA MERCURY

wys. = 31 cm / szer. = 18 cm / gł. = 12.5 cm

- pojemność do 400 szt. listków papieru
- boczne okienka do kontroli wkladu

Pasujące papieru toaletowe:





symbol **DCB201** ●



symbol **DCB101** ●



symbol **ACB101** ●



symbol **CCB101** ●



symbol **BCB201** ●



symbol **KCB101** ●

DOZOWNIK mydła w pianie MERIDA COMO

wys. = 26,4 cm / szer. = 11,7 cm / gł. = 9,9 cm

- do stosowania z mydłem w pianie MERIDA BALI
- mydło dozowane w postaci niezwykle delikatnej piany
- wykonany z wysokiej jakości tworzywa ABS
- pokrywa przednia jest przyciskiem, co umożliwia dozowanie łokciem, bez użycia dłoni
- zamykany na klucz

Pasujące mydła:



● symbol **DCC201**



● symbol **DCC101**

DOZOWNIK mydła w płynie MERIDA COMO

wys. = 24,9 cm / szer. = 11,4 cm / gł. = 10,8 cm

- pojemność zbiornika 800 ml
- mydło uzupełniane z kanistra
- wykonany z wysokiej jakości tworzywa ABS
- pokrywa przednia jest przyciskiem, co umożliwia dozowanie łokciem, bez użycia dłoni
- zamykany na klucz

Pasujące mydła:



● symbol **ACC101**

POJEMNIK na ręczniki składane MERIDA COMO

wys. = 29 cm / szer. = 28,1 cm / gł. = 14,2 cm

- pojemność do 500 szt. ręczników
- wykonany z tworzywa ABS
- zamykany na kluczyk

Pasujące ręczniki:



● symbol **CCC101**

POJEMNIK na ręczniki papierowe w rolach MERIDA COMO

wys. = 31,8 cm / szer. = 24,1 cm / gł. = 22,5 cm

- możliwość użycia ręcznika papierowego w rolce o maksymalnej średnicy 20,5 cm i maksymalnej wysokości 23 cm
- umieszczona w podstawie pojemnika wkładka dozująca uniemożliwia wyciągnięcie długiej wstęgi ręcznika
- zastosowanie wkładki pozwala na dozowanie ręcznika "listek po listku"
- ręcznik zrywa się na perforacji, co ułatwia pobieranie ręcznika z pojemnika, zmniejsza jego zużycie oraz ilość odpadów
- wkładkę dozującą można wyjąć z podstawy dozownika i pobierać ręcznik o dowolnej długości wstęgi
- wyjęcie wkładki jest niezbędne w przypadku stosowania ręcznika bez perforacji
- wykonany z tworzywa ABS
- zamykany na kluczyk



Pasujące ręczniki, do użycia z wkładką dozującą, system listkowy: RTB708, RTE701, RTN701

Pasujące ręczniki, do użycia bez wkładki dozującej: RKZ102, RKB102, ROB105, RTB101



POJEMNIK na papier toaletowy MERIDA COMO

wys. = 24 cm / szer. = 22 cm / gł. = 12,7 cm

- wykonany z tworzywa ABS
- dostosowany do papieru o maksymalnej średnicy roli 19 cm
- zamykany na kluczyk

Pasujące papieru toaletowe:



● symbol **BCC201**

Kosz otwarty wiszący MERIDA COMO / ONE

wys. = 64,3 cm / szer. = 37,3 cm / gł. = 19,7 cm

- pojemność 40 litrów
- wykonany z tworzywa ABS
- mocowany do ściany
- dostosowany do jednorazowych worków o poj. 60 l
- oferujemy odpowiednie worki jednorazowe

Pasujące worki:



● symbol **KCC101** 19



NOWA, KOMPLETNA LINIA URZĄDZEŃ ZE STALI NIERDZEWNEJ

- Urządzenia zaprojektowane i wykonane w Polsce.
- Nowe, przemyślane rozwiązania techniczne.
- Materiały najwyższej jakości.
- Perfekcyjne wykonanie.
- Urządzenia zabezpieczone trwałym, stalowym zamkiem bębnowym
- Zamek zlicowany z powierzchnią urządzenia.
- Łączenia boków spawane i szlifowane.
- Niewidoczne zawiasy.

DOZOWNIK mydła w pianie MERIDA STELLA MAXI

wys. = 26 cm / szer. = 10,6 cm / gł. = 10,2 cm

- dozownik na jednorazowe, wymienne wkłady o masie 700 g (ok. 2000 porcji mydła w pianie)
- mydło dozowane w postaci niezwykle delikatnej piany
- dostępny w wersji matowej lub polerowanej



wersja matowa
symbol **DSM206**



Pasujące mydła:
M12P, MTP203, M13P, MTP201, MTP202, M13XP, M14P



wersja polerowana
symbol **DSP206**

DOZOWNIK mydła w płynie MERIDA STELLA MAXI

wys. = 26 cm / szer. = 10,6 cm / gł. = 10,2 cm

- pojemność zbiornika 800 ml
- mydło uzupełniane z kanistra
- dostępny w wersji matowej lub polerowanej
- dostępny również jako dozownik na jednorazowe wkłady



wersja matowa
symbol **DSM106**
symbol **DSM306**



Pasujące mydła

Pasujące wkłady



dozownik mydła w płynie
dozownik na jednorazowe wkłady



wersja polerowana
symbol **DSP106**

DOZOWNIK płynu dezynfekcyjnego MERIDA STELLA MAXI

wys. = 26 cm / szer. = 10,6 cm / gł. = 10,2 cm

- pojemność jednorazowych wkładów 1000 ml
- w sprzedaży wymienne wkłady z płynem dezynfekcyjnym
- wykonany ze stali nierdzewnej matowej
- dostępny również w wersji z przyciskiem łokciowym



wersja matowa
symbol **DSM410**

Pasujące wkłady:
MAD353, M6P, MAD351



wersja matowa
symbol **DSM417**

DOZOWNIK płynu dezynfekcyjnego w sprayu MERIDA STELLA MAXI

wys. = 26 cm / szer. = 10,6 cm / gł. = 10,2 cm

- pojemność zbiornika 800 ml
- płyn uzupełniany z kanistra
- wykonany ze stali nierdzewnej matowej
- dostępny również jako dozownik na jednorazowe wkłady



wersja matowa
symbol **DSM408**
symbol **DSM407**

dozownik ze zbiornikiem 800 ml
dozownik na jednorazowe wkłady z płynem dezynfekcyjnym 1000 ml



Nalewane płyny dezynfekcyjne:
MAD164, MAD154, MAD153,
MAD151, MAD152

Pasujące wkłady:
MAD253



BEZDOTYKOWY AUTOMATYCZNY DOZOWNIK mydła w pianie MERIDA STELLA AUTOMATIC SLIM

wys. = 28 cm / szer. = 9 cm / gł. = 9 cm

- dozownik na jednorazowe, wymienne wkłady o pojemności 800 ml (ok. 2000 porcji mydła w pianie)
- mydło dozowane automatycznie w postaci niezwykle delikatnej piany
- uruchamiany bezdotykowo czujnikiem zbliżeniowym
- możliwość ustawienia pojedynczej - 0,4 ml, podwójnej - 2 x 0,4 ml lub potrójnej 3 x 0,4 ml porcji mydła przez jedno, dwa lub trzy naciśnięcia przycisku wybrania dozy
- czujnik zbliżeniowy dostosowuje czułość do wysokości montażu nad umywalką lub blatem (dozownik należy zamontować w odległości min. 200 mm od powierzchni blatu lub umywalki)
- dioda migająca na zielono informuje o gotowości urządzenia do pracy
- dioda migająca na czerwono informuje o potrzebie wymiany baterii
- jednorazowy wkład z mydłem w pianie nakładany na wyjmowaną pompkę
- całkowita szczelność wkładu zabezpiecza przed skażeniem zawartości
- zasilany 4 bateriami AA, baterie dołączone
- wykonany ze stali nierdzewnej szczotkowanej (matowej)
- łączenia boków spawane i szlifowane
- niewidoczne zawiasy
- zabezpieczony trwałym stalowym zamkiem bębnowym
- zamek zlicowany z powierzchnią urządzenia
- zamykany na klucz

wersja matowa
symbol **DSM220** ●

wersja polerowana
● symbol **DSP220**

Pasujące mydła:
MTP212, MTP215, MTP218



BEZDOTYKOWY AUTOMATYCZNY DOZOWNIK płynu dezynfekcyjnego w sprayu MERIDA STELLA

wys. = 28,5 cm / szer. = 15 cm / gł. = 9,5 cm

- pojemność jednorazowego wkładu 1000 ml
- płyn dozowany automatycznie w postaci sprayu
- uruchamiany bezdotykowo czujnikiem zbliżeniowym
- zasilany 4 bateriami R14
- diodowy wskaźnik: zielony - gotowość do pracy, czerwony - wymienić baterie
- dozownik należy zamontować w odległości min. 130 mm od powierzchni blatu lub umywalki
- dozownik wyposażony jest w unikalny system programowania wielkości dozy podawanego płynu dezynfekcyjnego
- użytkownik ma możliwość zaprogramowania następujących wielkości dozy: 0,4 ml, 1,1 ml lub 1,7 ml

wersja matowa
symbol **DSM409** ●

Pasujące płyny
dezynfekcyjne:
MAD257, MTP217



BEZDOTYKOWY AUTOMATYCZNY DOZOWNIK dozownik mydła w płynie MERIDA STELLA

wys. = 28,5 cm / szer. = 15 cm / gł. = 9,5 cm

- pojemność zbiornika na mydło 1000 ml
- uruchamiany bezdotykowo czujnikiem zbliżeniowym
- zasilany 4 bateriami R14, baterie załączone
- diodowy wskaźnik: zielony - gotowość do pracy, czerwony - wymienić baterie
- dozownik należy zamontować w odległości min. 130 mm od powierzchni blatu lub umywalki
- dozownik wyposażony jest w unikalny system programowania wielkości dozy podawanego mydła
- użytkownik ma możliwość zaprogramowania następujących wielkości dozy: 0,2 ml, 0,8 ml lub 1,3 ml

wersja matowa
symbol **DSM109** ●

Pasujące
mydła



BEZDOTYKOWY AUTOMATYCZNY DOZOWNIK dozownik mydła w pianie MERIDA STELLA

wys. = 28,5 cm / szer. = 15 cm / gł. = 9,5 cm

- pojemność jednorazowego wkładu z mydłem 1000 ml
- mydło dozowane automatycznie w postaci delikatnej piany
- uruchamiany bezdotykowo czujnikiem zbliżeniowym
- zasilany 4 bateriami R14
- diodowy wskaźnik: zielony - gotowość do pracy, czerwony - wymienić baterie
- dozownik należy zamontować w odległości min. 130 mm od powierzchni blatu lub umywalki
- dozownik wyposażony jest w unikalny system programowania wielkości dozy podawanego mydła
- użytkownik ma możliwość zaprogramowania następujących wielkości dozy: 0,3 ml, 0,7 ml lub 1 ml
- z jednego wkładu, w zależności od indywidualnego zaprogramowania dozownika, można uzyskać ponad 3300, 1400 lub 1000 porcji mydła w pianie!

wersja matowa
symbol **DSM209** ●

wersja polerowana
● symbol **DSP209**

Pasujące
wkłady



DOZOWNIK mydła w płynie MERIDA STELLA MINI

wys. = 19 cm / szer. = 10 cm / gł. = 9 cm

- pojemność zbiornika 400 ml
- mydło uzupełniane z kanistra
- dostępny w wersji matowej lub polerowanej

Pasujące
mydła



wersja matowa
symbol **DSM102** ●

wersja polerowana
● symbol **DSP102**

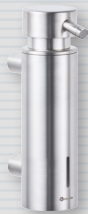

wersja matowa

symbol **D45S** ●

DOZOWNIK mydła w płynie

wys. = 21.2 cm / szer. = 6 cm / gł. = 11.3 cm

- pojemność zbiornika 300 ml
- mydło uzupełniane z kanistra
- dostępny w dwóch wersjach: matowej lub błyszczącej
- obudowa wykonana z mosiądzu chromowanego
- mocowany do ściany
- zbiornik na mydło wykonany z tworzywa sztucznego
- możliwość wyjęcia zbiornika na mydło ułatwia okresowe czyszczenie wnętrza dozownika

Pasujące mydła



wersja polerowana

● symbol **D45C**



wersja matowa

symbol **D44S** ●

DOZOWNIK mydła w płynie

wys. = 21.2 cm / szer. = 6 cm / gł. = 8.6 cm

- pojemność zbiornika 300 ml
- mydło uzupełniane z kanistra
- dostępny w dwóch wersjach: matowej lub błyszczącej
- obudowa wykonana z mosiądzu chromowanego
- mocowany do blatu
- zbiornik na mydło wykonany z tworzywa sztucznego
- możliwość wyjęcia zbiornika na mydło ułatwia okresowe czyszczenie wnętrza dozownika

Pasujące mydła



wersja polerowana

● symbol **D44C**



● stożek:
DWM101



● walec:
DWM103

wersja matowa

DOZOWNIK mydła w płynie blatowy - stożek DOZOWNIK mydła w płynie blatowy - walec

wys. całkowita = 41 cm / śr. zbiornika = 8 cm
dł. obrotowej wylewki = 12.5 cm / wys. nad blatem = 7 cm

- pojemność zbiornika 1000 ml
- mydło uzupełniane z kanistra
- dostępny w dwóch wersjach: matowej lub błyszczącej
- przeznaczony do montażu w blacie przy umywalce
- maksymalna grubość blatu pozwalająca zamontować dozownik 55 mm
- wymagana średnica otworu w blacie 20 ÷ 23 mm

Pasujące mydła



● stożek:
DWP101

● walec:
DWP103

wersja polerowana



wersja matowa

symbol **ASM101** ●

POJEMNIK na ręczniki składane MERIDA STELLA MAXI

wys. = 26,5 cm / szer. = 25,5 cm / gł. = 12 cm

- pojemność do 500 szt. ręczników
- okienko do kontroli ilości ręczników
- dostępny w wersji matowej lub polerowanej

Pasujące ręczniki



wersja polerowana

● symbol **ASP101**



wersja matowa

symbol **ASM201** ●

POJEMNIK na ręczniki składane MERIDA STELLA MINI

wys. = 15,5 cm / szer. = 25,5 cm / gł. = 12 cm

- pojemność do 250 szt. ręczników
- okienko do kontroli ilości ręczników
- dostępny w wersji matowej lub polerowanej

Pasujące ręczniki



wersja polerowana

● symbol **ASP201**



wersja matowa

symbol **ASM106** ●

POJEMNIKI na ręczniki składane MERIDA STELLA SLIM MAXI

wys. = 34,4 cm / szer. = 22,9 cm / gł. = 9,7 cm

- pojemność do 500 szt. ręczników
- okienko do kontroli ilości ręczników
- dostępny w wersji matowej lub polerowanej

Pasujące ręczniki



wersja polerowana

● symbol **ASP106**



wersja matowa

symbol **ASM206** ●

POJEMNIKI na ręczniki składane MERIDA STELLA SLIM MINI

wys. = 20,1 cm / szer. = 22,9 cm / gł. = 9,7 cm

- pojemność do 250 szt. ręczników
- okienko do kontroli ilości ręczników
- dostępny w wersji matowej lub polerowanej

Pasujące ręczniki



wersja polerowana

● symbol **ASP206**



wersja matowa
symbol **CSM102**

POJEMNIK na ręczniki papierowe w rolach MERIDA STELLA MAXI

wys. = 31 cm / szer. = 22 cm / gł. = 21,3 cm

- możliwość użycia ręcznika papierowego w rolce o maksymalnej średnicy 20 cm i maksymalnej wysokości 25 cm
- specjalna wkładka dozująca uniemożliwia wyciągnięcie długiej wstęgi ręcznika
- wkładka dozująca pozwala na dozowanie ręcznika „listek po listku”
- ręcznik zrywa się na perforacji, co ułatwia pobranie ręcznika z pojemnika, zmniejsza jego zużycie oraz ilość odpadów
- wkładka dozująca może być wyjęta, co umożliwia pobranie ręcznika o dowolnej długości (w przypadku ręczników z perforacją)
- dostępny w wersji matowej



Pasujące ręczniki:
REB701, RTB708, RTE701, RTN701



wersja matowa
symbol **CSM202**

POJEMNIK na ręczniki papierowe w rolach lub papier toaletowy w systemie listkowym MERIDA STELLA MINI

wys. = 26,3 cm / szer. = 18,6 cm / gł. = 18,9 cm

- zastosowany w podajniku system dozowania listek po listku pozwala zmniejszyć zużycie ręczników oraz ilość odpadów lub papieru toaletowego
- możliwość użycia ręcznika papierowego w rolce o maksymalnej średnicy 17 cm i maksymalnej wysokości 16 cm
- specjalna wkładka dozująca uniemożliwia wyciągnięcie długiej wstęgi ręcznika lub papieru toaletowego
- ręcznik lub papier zrywa się na perforacji, co ułatwia pobranie z pojemnika
- wkładka dozująca może być wyjęta, co umożliwia pobranie ręcznika o dowolnej długości (w przypadku ręczników z perforacją)
- dostępny w wersji matowej



Pasujące ręczniki:
REB702, RTB704, RTN702

Pasujące papiery
toaletowe:
POB702, PTB703



wersja matowa
symbol **CSM101**

POJEMNIK na ręczniki papierowe w rolach MERIDA STELLA MAXI

wys. = 33 cm / szer. = 21 cm / gł. = 20,5 cm

- możliwość użycia ręcznika papierowego w rolce o maksymalnej średnicy 22 cm i maksymalnej wysokości 25 cm
- papier wyciągany ze środka roli
- dostępny w wersji matowej lub polerowanej - na zamówienie



Pasujące ręczniki:
RKZ102, RKB102, ROB105, RTB101



wersja polerowana
symbol **CSP101**

MECHANICZNY PODAJNIK ręczników papierowych w rolach MERIDA STELLA MAXI

wys. = 37,5 cm / szer. = 29 cm / gł. = 20 cm

10 lat gwarancji na działanie mechanizmu.

Mechaniczny podajnik ręczników papierowych zapewnia higieniczne użytkowanie, dotykany jest tylko pobierany ręcznik. Pobranie ręcznika uruchamia mechanizm odcinający listek o długości 25,5 cm. Urządzenie charakteryzuje się cichą i delikatną pracą mechanizmu odcinającego. W sytuacji awaryjnej ręcznik można wysunąć przez naciśnięcie dźwigni PUSH, znajdującej się w dolnej części podajnika. Uchwyt roli wyposażony w system ułatwiający zakładanie ręcznika. Podajnik posiada łatwy dostęp do mechanizmu tnącego umożliwiający bezproblemowe czyszczenie oraz konserwację urządzenia. Wykonany ze stali nierdzewnej, szczołkowanej (matowej). Podajnik ręczników zabezpieczony jest trwałym stalowym zamkiem bębnowym. Zamek zlicowany z powierzchnią urządzenia. Łączenia boków podajnika ręczników są spawane i szlifowane. Urządzenie posiada niewidoczne zawiasy, obudowa i tylna ścianka wykonana ze stali nierdzewnej. Zamykany na klucz.



Pasujące ręczniki:
RAZ301, RAB301, RAN301, RAE301, RAB302,
RAB309, RAB310, RAB312, RAB319, RAB320



wersja matowa
symbol **CSM303**



wersja polerowana
symbol **CSP303**

AUTOMATYCZNY BEZDOTYKOWY PODAJNIK ręczników papierowych w rolach MERIDA STELLA AUTOMATIC MAXI

wys. = 37,5 cm / szer. = 29 cm / gł. = 20 cm



wersja matowa

symbol **CSM503** ●

- **10 lat gwarancji na działanie mechanizmu**
- automatyczne, bezdotykowe podawanie ręcznika
- praca urządzenia programowana za pomocą 4 przycisków na panelu sterującym
- zasilany 4 bateriami alkalicznymi R20 lub zasilaczem sieciowym
- zasilacz chowany wewnątrz urządzenia w miejscu kasety na baterie
- możliwość podłączenia zasilacza bezpośrednio do puszkii elektrycznej za urządzeniem
- zasilacz kupowany osobno
- łatwe zakładanie nowej rolki papieru z wykorzystaniem wewnętrznego przycisku AUTO FEED do automatycznego nawinięcia papieru na rolki
- diodowy wskaźnik stanu urządzenia, umiejscowiony w dolnej części podajnika, migając na niebiesko sygnalizuje gotowość do pracy, migając na czerwono co 5 sekund sygnalizuje słabe baterie, świecąc stale na czerwono sygnalizuje wyczerpane baterie, migając pulsacyjnie na czerwono sygnalizuje zakleszczenie papieru w urządzeniu
- łatwy dostęp do mechanizmu tnącego umożliwiający bezproblemowe czyszczenie oraz konserwację urządzenia



wersja polerowana

● symbol **CSP503**



Pasujące ręczniki:

RAZ301, RAB301, RAN301, RAE301, RAB302,
RAB309, RAB310, RAB312, RAB319, RAB320

POJEMNIK na papier toaletowy MERIDA STELLA MINI

wys. = 25 cm / szer. = 23,3 cm / gł. = 11,5 cm



wersja matowa

symbol **BSM201** ●



Pasujące papiery toaletowe:

PKB202, POB203, PTB201, PTB206

POJEMNIK na papier toaletowy MERIDA STELLA DUO

wys. = 28,5 cm / szer. = 32,5 cm / gł. = 11 cm



wersja na dwie rolki,
matowa

symbol **BSM202** ●



Pasujące papiery toaletowe:

PKB202, POB203, PTB201, PTB206

POJEMNIK na papier toaletowy MERIDA STELLA MAXI

wys. = 28,5 cm / szer. = 32,5 cm / gł. = 11 cm



wersja na jedną rolkę,
matowa

symbol **BSM101** ●



Pasujące papiery toaletowe:

PKB102, POB103, PTB101, PPB101

POJEMNIK na dwie małe rolki papieru toaletowego MERIDA STELLA

wys. = 30 cm / szer. = 11,5 cm / gł. = 13,5 cm



wersja matowa

symbol **BSM501** ●

- dostosowany do małych rolek papieru toaletowego
- mieści dwie rolki papieru, druga, zapasowa jest dostępna po zużyciu pierwszej
- okienka do kontroli ilości papieru
- dostępny w wersji matowej

Pasujące
papiery:



wersja polerowana

● symbol **BSP201**



wersja na dwie rolki,
polerowana

● symbol **BSP202**



wersja na jedną rolkę,
polerowana

● symbol **BSP101**



wersja matowa
symbol **BSM401** ●

POJEMNIK na papier toaletowy w listkach MERIDA STELLA

wys. = 26 cm / szer. = 12,5 cm / gł. = 11 cm

- pojemność do 400 szt. listków papieru
- okienko do kontroli ilości papieru
- dostępny w wersji matowej lub polerowanej



Pasujące papiery toaletowe:
PTB404, PTB405, PPB401, POB402, PTB403



wersja polerowana
● symbol **BSP401**



wersja matowa
symbol **KSM106** ●

KOSZ Z OTWARTĄ pokrywą MERIDA STELLA SLIM 27 l

wys. = 59,8 cm / szer. = 33,2 cm / gł. = 15,7 cm

- pojemność 27 litrów
- wyposażony w zdejmowaną pokrywę ze stożkowym otworem
- możliwość zamocowania do ściany
- dostępny w wersji matowej lub polerowanej
- dostosowany do jednorazowych worków o poj. 60 l
- wyposażony w wewnętrzny stelaż do mocowania worka



Pasujące worki jednorazowe:
WKB101, W21N, W20, W20N, W20P, W20C, W20Z, W20Y,
W20T, WOT101, WOC101, WON101, WOR101, WOZ101,
WOB101, WOY101, W21



wersja polerowana
● symbol **KSP106**



wersja matowa
symbol **KSM206** ●

KOSZ Z UCHYLNĄ pokrywą MERIDA STELLA SLIM 27 l

wys. = 59,8 cm / szer. = 33,2 cm / gł. = 15,7 cm

- pojemność 27 litrów
- wyposażony w zdejmowaną pokrywę z uchylnym wiekiem, domykanym sprężyną
- możliwość zamocowania do ściany
- dostępny w wersji matowej lub polerowanej
- dostosowany do jednorazowych worków o poj. 60 l
- wyposażony w wewnętrzny stelaż do mocowania worka



Pasujące worki jednorazowe:
WKB101, W21N, W20, W20N, W20P, W20C, W20Z, W20Y,
W20T, WOT101, WOC101, WON101, WOR101, WOZ101,
WOB101, WOY101, W21



wersja polerowana
● symbol **KSP206**



wersja matowa
symbol **KSM102** ●

KOSZ NA ODPADY otwarty MERIDA STELLA 47 l

wys. = 63 cm / szer. = 33 cm / gł. = 25 cm

- pojemność 47 litrów
- dostępny w wersji matowej lub polerowanej
- wyposażony w zdejmowaną pokrywę z otworem
- możliwość zamocowania do ściany
- dostosowany do jednorazowych worków o poj. 60 l
- wyposażony w wewnętrzny stelaż do mocowania worka



Pasujące worki jednorazowe:
W31, W31N, WOC201, WON201, WOR201, WOT201,
WOZ201, WOY201, WOB201, WOW201, W30, W30N,
W30C, W30P, W30Z, W30Y, W30B, W30W, W30T



wersja polerowana
● symbol **KSP102**



wersja matowa
symbol **KSM301** ●

KOSZ do damskich toalet MERIDA STELLA 4,5 l

wys. = 26 cm / szer. = 22,5 cm / gł. = 11 cm

- pojemność 4,5 litra
- dostępny w wersji matowej lub polerowanej
- wyposażony w unoszoną pokrywę
- mocowany do ściany



Pasujące worki jednorazowe:
W01, W01N



wersja polerowana
● symbol **KSP301**



wersja matowa

symbol **GSM001** ●

POJEMNIK na podkładki na deskę sedesową MERIDA STELLA

wys. = 29 cm / szer. = 21,5 cm / gł. = 4 cm

- wymienne wkłady zawierają 100 szt. papierowych podkładek higienicznych
- dostępny w wersji matowej lub polerowanej

Papierowe podkładki higieniczne na deskę sedesową
opakowanie handlowe zawiera 100 szt. gotowych do użycia podkładek higienicznych na deskę sedesową



symbol **GP11** ●



wersja polerowana

● symbol **GSP001**



wersja matowa

symbol **GSM002** ●

POJEMNIK na torebki higieniczne MERIDA STELLA

wys. = 17 cm / szer. = 9,5 cm / gł. = 2,4 cm

- wymienne wkłady do pojemnika zawierają 30 szt. torebek
- dostępny w wersji matowej lub polerowanej

Torebki higieniczne
wymienne opakowanie zawiera 30 szt. torebek

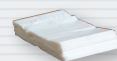

symbol **TAA901** ●



wersja polerowana

● symbol **GSP002**



wersja matowa

symbol **GSM004** ●

POJEMNIK na rękawice foliowe

wys. = 10,5 cm / szer. = 17,5 cm / gł. = 3,2 cm

- zaopatrzony w haczyk do zawieszenia rękawic
- dostępny w wersji matowej lub polerowanej



symbol **TRT500** ●



wersja polerowana

● symbol **GSP004**



wersja matowa

symbol **GSM020** ●

UCHWYT na kartonik z rękawiczkami lub chusteczkami

wys. = 10,8 cm / szer. = 21 cm / gł. = 6,7 cm

- dostosowany do stosowania z większością kartoników z chusteczkami lub rękawiczkami jednorazowymi



wersja matowa

symbol **GSM021** ●

POJEMNIK na chusteczki nasączone MERIDA STELLA

wys. = 28,5 cm / szer. = 12,2 cm / gł. = 12,5 cm

- wykonany ze stali nierdzewnej, szczołkowanej (matowej)
- oferuje najnowsze rozwiązanie - dozowanie nasączonych ściereczek z jednorazowych wkładów
- ściereczki uzupełniane poprzez wymianę jednorazowych wkładów



Pasujące nasączone chusteczki:
UMD050, UMD051

ODŚWIEŻACZ powietrza V SOLID EVOLUTION MERIDA STELLA

wys. = 15,4 cm / szer. = 10 cm / gł. = 6 cm

Dyskretny i praktyczny odświeżacz powietrza przeznaczony do żelowych wkładów zapachowych. Specjalnie zaprojektowane, duże otwory wentylacyjne zapewniają optymalną i ciągłą dyfuzję zapachu wymuszoną jedynie przez naturalną cyrkulację powietrza w pomieszczeniu (bez baterii, bez aerozoli, bez emisji szkodliwych gazów). Możliwość montażu na ścianie lub używania jako urządzenie wolnostojące.



Pasujące wkłady zapachowe:
NOS031, NOS032, NOS033,
NOS034, NOS035, NOS036



wersja matowa

symbol **GSM022** ●

OBUDOWA do elektronicznych odświeżaczy powietrza

wys. = 22,7 cm / szer. = 11,4 cm / gł. = 7,9 cm

- dostępny w dwóch wersjach: matowej lub polerowanej



wersja matowa
symbol **GSM018** ●



Do odświeżaczy:
GJB701, GJB702, GJC701, GJC702



wersja polerowana
● symbol **GSP018**

POJEMNIK na kanister 5 l MERIDA STELLA

wys. = 30,5 cm / szer. = 20 cm / gł. = 13 cm

- dostępny w wersji matowej
- przeznaczony do schowania kanistra z pastą do mycia rąk z pompką dozującą
- może służyć jako osłona zbiornika w systemie centralnego zasilania dozowników blatowych



symbol **GSM005** ●

SZCZOTKA do WC z uchwytem

wys. = 39 cm / szer. = 10 cm / gł. = 10 cm

- uchwyt przykręcany do ściany
- dostępna w dwóch wersjach: matowej lub polerowanej
- wyjmowana podstawka z uchwytu ułatwia czyszczenie
- wymienna końcówka szczotki symbol **SZ11** ●



wersja matowa
symbol **SZ15S** ●



wersja polerowana
● symbol **SZ15C**

SZCZOTKA do WC z uchwytem

wys. = 37 cm / szer. = 8 cm / gł. = 10,1 cm

- uchwyt przykręcany do ściany
- dostępna w dwóch wersjach: matowej lub polerowanej
- wyjmowany wkład z tworzywa sztucznego ułatwia czyszczenie
- wymienna końcówka szczotki symbol **SZ13** ●



wersja matowa
symbol **SZ16S** ●
symbol **SZ18S** ●

mocowana do ściany
stojąca

mocowana do ściany
stojąca



wersja polerowana
● symbol **SZ16C**
● symbol **SZ18C**

SZCZOTKA do WC z uchwytem

wys. = 38 cm / szer. = 8 cm / gł. = 10,1 cm

- uchwyt przykręcany do ściany
- dostępna w dwóch wersjach: matowej lub polerowanej
- wyjmowany wkład z tworzywa sztucznego ułatwia czyszczenie
- rączka szczotki z klapką zapobiegającą wydostawaniu się zapachów
- wymienna końcówka szczotki symbol **SZ13** ●



wersja matowa
symbol **SZ17S** ●
symbol **SZ19S** ●

mocowana do ściany
stojąca

mocowana do ściany
stojąca



wersja polerowana
● symbol **SZ17C**
● symbol **SZ19C**

WIESZAKI metalowe

- wykonane z mosiądzu chromowanego
- dostępne w wersji matowej lub polerowanej



wys. = 4,2 cm
szer. = 4,2 cm
gł. = 2,4 cm
MHW32 ●

PIKTOGRAMY

- wykonane ze stali nierdzewnej
- dostępne w wersji matowej
- wymiar 9,5 x 9,5 cm



GSM007 ●

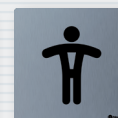

GSM008 ●



śr. = 5,2 cm
gł. = 5,5 cm
MHW30 ●



śr. = 5,2 cm
gł. = 5,5 cm
MHW31 ●



śr. = 5,2 cm
gł. = 5,5 cm
MHW29 ●



śr. = 5,2 cm
gł. = 5,5 cm
MHW28 ●



szer. = 8,8 cm
wys. = 7 cm
gł. = 5 cm
MHW21 ●



GSM010 ●



GSM009 ●

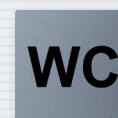

GSM012 ●



GSM011 ●

Urządzenia pokryte są specjalną powłoką zabezpieczającą przed pozostawianiem odcisków palców Anti-FingerPrint - AFP.

Powłoka zapewnia ochronę przed pozostawianiem odcisków palców na powierzchni urządzeń wykonanych ze stali nierdzewnej, a także redukuje rozwój bakterii i grzybów na zabezpieczonej powierzchni. Powłoka nie zmienia estetyki oraz odczuć dotykowych zabezpieczonej powierzchni. Zastosowanie nanotechnologii sprawia, że powłoka jest zupełnie niewidoczna przy zachowaniu bardzo wysokiej odporności na ścieranie. Urządzenia są zabezpieczone przed odciskami palców bez zmiany faktury stali nierdzewnej. Powłoka chroni także przed przywieraniem brudu do powierzchni urządzeń, ułatwiając zachowanie czystości, jednocześnie skracając i upraszczając czyszczenie oraz pielęgnację.

CHRONI PRZED POZOSTAWIANIEM ODCISKÓW PALCÓW | REDUKUJE ILOŚĆ BAKTERII I GRZYBÓW | UŁATWIA CZYSZCZENIE | CHRONI POWIERZCHNIĘ



symbol **DSM276** ●

Dozownik mydła w pianie MERIDA STELLA Anti-FingerPrint

- do stosowania z mydłem w pianie MERIDA BALI PLUS, MERIDA BALI LUX, MERIDA BALI LUX BEZWONNE lub MERIDA BALI DEZYNFEKUJĄCE
- mydło dozowane w postaci niezwykle delikatnej piany

wys. = 26 cm
szer. = 10,4 cm
gł. = 10,2 cm

Pasujące
mydła



symbol **DSM279** ●

Automatyczny dozownik mydła w pianie MERIDA STELLA Anti-FingerPrint

- pojemność jednorazowego wkładu z mydłem 1000 ml
- mydło dozowane automatycznie w postaci delikatnej piany
- uruchamiany bezdotykowo czujnikiem zbliżeniowym

wys. = 28,5 cm
szer. = 15 cm
gł. = 9,5 cm

Pasujące
mydła



symbol **DSM179** ●

Automatyczny dozownik mydła w płynie MERIDA STELLA Anti-FingerPrint

- pojemność zbiornika na mydło 1000 ml
- uruchamiany bezdotykowo czujnikiem zbliżeniowym

wys. = 28,5 cm
szer. = 15 cm
gł. = 9,5 cm

Pasujące
mydła



symbol **ASM171** ●

Pojemnik MAXI na ręczniki składane MERIDA STELLA Anti-FingerPrint

- pojemność do 500 szt. ręczników
- okienko do kontroli ilości ręczników

wys. = 26,5 cm
szer. = 25,5 cm
gł. = 12 cm

Pasujące
ręczniki



symbol **ASM271** ●

Pojemnik MINI na ręczniki składane MERIDA STELLA Anti-FingerPrint

- pojemność do 250 szt. ręczników
- okienko do kontroli ilości ręczników

wys. = 15,5 cm
szer. = 25,5 cm
gł. = 12 cm

Pasujące
ręczniki



symbol **CSM372** ●

Mechaniczny podajnik ręczników papierowych w rolach MERIDA STELLA Anti-FingerPrint

Mechaniczny podajnik ręczników papierowych w rolach, który mimo swoich niewielkich rozmiarów mieści dużą rolkę ręcznika o długości 250 metrów, co przy cięciu co 24 cm, daje ponad 1000 ręczników z rolki!

wys. = 33,8 cm
szer. = 30,7 cm
gł. = 20,2 cm

Pasujące
ręczniki



symbol **CSM573** ●

Automatyczny podajnik ręczników papierowych w rolach MERIDA STELLA Anti-FingerPrint

- automatyczne, bezdotykowe podawanie ręcznika
- praca urządzenia programowana za pomocą 4 przycisków na panelu sterującym
- zasilany 4 bateriami alkalicznymi R20 lub zasilaczem sieciowym
- zasilacz chowany wewnątrz urządzenia w miejscu kasety na baterie
- możliwość podłączenia zasilacza bezpośrednio do puski elektrycznej za urządzeniem
- zasilacz kupowany osobno
- łatwe zakładanie nowej rolki papieru z wykorzystaniem wewnętrznego przycisku AUTO FEED do automatycznego nawinięcia papieru na rolkę
- diodowy wskaźnik stanu urządzenia, umiejscowiony w dolnej części podajnika, migając na niebiesko sygnalizuje gotowość do pracy, migając na czerwono co 5 sekund sygnalizuje słabe baterie, świecąc stale na czerwono sygnalizuje wyczerpane baterie, migając pulsacyjnie na czerwono sygnalizuje zakleszczenie papieru w urządzeniu
- łatwy dostęp do mechanizmu tnącego umożliwiający bezproblemowe czyszczenie oraz konserwację urządzenia

wys. = 37,5 cm
szer. = 29 cm
gł. = 20 cm

Pasujące
ręczniki





symbol **BSM271** ●

Pojemnik MINI na papier toaletowy MERIDA STELLA Anti-FingerPrint

- dostosowany do papieru o maksymalnej średnicy 19 cm
- okienko do kontroli ilości papieru

wys. = 25 cm
szer. = 23,3 cm
gt. = 11,5 cm

Pasujące
papiery



symbol **KSM171** ●

Kosz z otwartą pokrywą 27 l MERIDA STELLA Anti-FingerPrint

- pojemność 27 litrów
- wyposażony w zdejmowaną pokrywę ze stożkowym otworem
- możliwość zamocowania do ściany
- dostępny w wersji matowej lub polerowanej
- dostosowany do jednorazowych worków o poj. 70 l
- wyposażony w wewnętrzny stelaż do mocowania worka

wys. = 59,5 cm
szer. = 33,4 cm
gt. = 16,5 cm

Pasujące
worki



symbol **KSM271** ●

Kosz z uchylną pokrywą 27 l MERIDA STELLA Anti-FingerPrint

- pojemność 27 litrów
- wyposażony w zdejmowaną pokrywę z uchylnym wiekiem, domykany sprężyną
- możliwość zamocowania do ściany
- dostępny w wersji matowej lub polerowanej
- dostosowany do jednorazowych worków o poj. 70 l
- wyposażony w wewnętrzny stelaż do mocowania worka

wys. = 59,5 cm
szer. = 33,4 cm
gt. = 16,5 cm

Pasujące
worki



symbol **KSM172** ●

Kosz z otwartą pokrywą 47 l MERIDA STELLA Anti-FingerPrint

- pojemność 47 litrów
- dostępny w wersji matowej lub polerowanej
- wyposażony w zdejmowaną pokrywę z otworem
- możliwość zamocowania do ściany
- dostosowany do jednorazowych worków o poj. 70 l
- wyposażony w wewnętrzny stelaż do mocowania worka

wys. = 63 cm
szer. = 33 cm
gt. = 25 cm

Pasujące
worki



symbol **KSM371** ●

Kosz do damskich toalet 4.5 l MERIDA STELLA Anti-FingerPrint

- pojemność 4,5 litra
- dostępny w wersji matowej lub polerowanej
- wyposażony w unoszoną pokrywę
- mocowany do ściany

wys. = 26 cm
szer. = 22,5 cm
gt. = 11 cm

Pasujące
worki



symbol **GSM071** ●

Pojemnik na podkładki na deskę sedesową MERIDA STELLA Anti-FingerPrint

- wymienne wkłady zawierają 100 szt. papierowych podkładek higienicznych

wys. = 29 cm
szer. = 21,5 cm
gt. = 4 cm

symbol **GP11** ●



symbol **GSM072** ●

Pojemnik na torebki higieniczne MERIDA STELLA Anti-FingerPrint

- wymienne wkłady do pojemnika zawierają 30 szt. torebek
- dostępny w wersji matowej lub polerowanej

wys. = 17 cm
szer. = 9,5 cm
gt. = 2,4 cm

symbol **TAA901** ●



symbol **GSM074** ●

Pojemnik na rękawice foliowe MERIDA STELLA Anti-FingerPrint

- zaopatrzony w haczyk do zawieszenia rękawic
- dostępny w wersji matowej lub polerowanej

wys. = 10,5 cm
szer. = 17,5 cm
gt. = 3,2 cm

symbol **TRT500** ●



symbol **GSM088** ●

Obudowa do elektronicznych odświeżaczy powietrza MERIDA STELLA Anti-FingerPrint

- obudowa dostosowana do odświeżaczy GJB701 i GJB702
- dostępny w dwóch wersjach: matowej lub polerowanej

Do
odświeżaczy



wys. = 22,7 cm
szer. = 11,4 cm
gt. = 7,9 cm



NOWA, KOMPLETNA LINIA URZĄDZEŃ ZE STALI NIERDZEWNEJ MALOWANEJ NA BIAŁO

- Urządzenia zaprojektowane i wykonane w Polsce.
- Nowe, przemyślane rozwiązania techniczne.
- Materiały najwyższej jakości.
- Perfekcyjne wykonanie.
- Urządzenia zabezpieczone trwałym, stalowym zamkiem bębnowym
- Zamek zlicowany z powierzchnią urządzenia.
- Łączenia boków spawane i szlifowane.
- Niewidoczne zawiasy.



symbol **DSB207** ●
Pasujące mydła



DOZOWNIKI mydła MERIDA STELLA WHITE LINE MAXI

wys. = 26 cm / szer. = 10,6 cm / gł. = 10,2 cm

DOZOWNIK mydła w pianie MERIDA STELLA WHITE LINE MAXI

- dozownik na jednorazowe, wymienne wkłady o masie 700 g (ok. 2000 porcji mydła w pianie)
- mydło dozowane w postaci niebywale delikatnej piany

DOZOWNIK mydła w płynie MERIDA STELLA WHITE LINE MAXI

- mydło uzupełniane z kanistra
- pojemność zbiornika 800 ml



symbol **DSB107** ●
Pasujące mydła



BEZDOTYKOWY AUTOMATYCZNY DOZOWNIK mydła w pianie MERIDA STELLA AUTOMATIC SLIM WHITE LINE

wys. = 28 cm / szer. = 9 cm / gł. = 9 cm

- dozownik na jednorazowe, wymienne wkłady o pojemności 800 ml (ok. 2000 porcji mydła w pianie)
- mydło dozowane automatycznie w postaci niebywale delikatnej piany
- uruchamiany bezdotykowo czujnikiem zbliżeniowym
- możliwość ustawienia pojedynczej - 0,4 ml, podwójnej - 2 x 0,4 ml lub potrójnej 3 x 0,4 ml porcji mydła przez jedno, dwa lub trzy naciśnięcia przycisku wybrania dozy
- czujnik zbliżeniowy dostosowuje czułość do wysokości montażu nad umywalką lub blatem (dozownik należy zamontować w odległości min. 20 cm od powierzchni blatu lub umywalki)
- dioda migająca na zielono informuje o gotowości urządzenia do pracy
- dioda migająca na czerwono informuje o potrzebie wymiany baterii
- jednorazowy wkład z mydłem naładowany na wyjmowaną pompkę
- całkowita szczelność wkładu zabezpiecza przed skażeniem zawartości
- zasilany 4 bateriami AA, baterie dołączone



symbol **DSB220** ●
Pasujące mydła



BEZDOTYKOWY AUTOMATYCZNY DOZOWNIK mydła w pianie MERIDA STELLA AUTOMATIC WHITE LINE

wys. = 28,5 cm / szer. = 15 cm / gł. = 9,5 cm

- dozownik na jednorazowe, wymienne wkłady o masie 1000 g (ok. 3300 porcji mydła w pianie)
- mydło dozowane automatycznie w postaci delikatnej piany
- uruchamiany bezdotykowo czujnikiem zbliżeniowym
- dozownik wyposażony jest w unikalny system programowania wielkości dozy podawanego mydła
- możliwość zaprogramowania następujących wielkości dozy: 0,3 ml, 0,7 ml lub 1 ml
- z jednego wkładu, w zależności od indywidualnego zaprogramowania dozownika, można uzyskać ponad 3300, 1400 lub 1000 porcji mydła w pianie!
- całkowita szczelność wkładu zabezpiecza przed skażeniem zawartości
- dozownik należy zamontować w odległości min. 13 cm od powierzchni blatu lub umywalki
- diodowy wskaźnik: zielony - gotowość do pracy, czerwony - wymienić baterie
- zasilany 4 bateriami R14, baterie dołączone



symbol **DSB209** ●
Pasujące mydła



POJEMNIKI na ręczniki składane MERIDA STELLA WHITE LINE

POJEMNIK na ręczniki składane MERIDA STELLA WHITE LINE MAXI

wys. = 26,5 cm / szer. = 25,5 cm / gł. = 12 cm

- pojemność do 500 szt. ręczników

POJEMNIK na ręczniki składane MERIDA STELLA WHITE LINE MINI

wys. = 15,5 cm / szer. = 25,5 cm / gł. = 12 cm

- pojemność do 250 szt. ręczników



● symbol **ASB203**



symbol **ASB103** ●

Pasujące ręczniki



symbol **ASB107**

POJEMNIKI na ręczniki składane MERIDA STELLA SLIM WHITE LINE

– malowane proszkowo na biało

POJEMNIK na ręczniki składane MERIDA STELLA SLIM WHITE LINE MAXI

wys. = 34,4 cm / szer. = 22,9 cm / gł. = 9,75 cm

– pojemność do 500 szt. ręczników

POJEMNIK na ręczniki składane MERIDA STELLA SLIM WHITE LINE MINI

wys. = 20,1 cm / szer. = 22,9 cm / gł. = 9,7 cm

– pojemność do 250 szt. ręczników



symbol **ASB207**



Pasujące ręczniki:
VOB205, VTE202, VTE201, VTB205

POJEMNIK na ręczniki papierowe w rolach MERIDA STELLA WHITE LINE MAXI

wys. = 31 cm / szer. = 22 cm / gł. = 21,3 cm

- możliwość użycia ręcznika papierowego w rolce o maksymalnej średnicy 20 cm i maksymalnej wysokości 25 cm
- specjalna wkładka dozująca uniemożliwia wyciągnięcie długiej wstęgi ręcznika
- wkładka dozująca pozwala na dozowanie ręcznika „listek po listku”
- ręcznik zrywa się na perforacji, co ułatwia pobranie ręcznika z pojemnika, zmniejsza jego zużycie oraz ilość odpadów
- wkładka dozująca może być wyjęta, co umożliwi pobranie ręcznika o dowolnej długości (w przypadku ręczników z perforacją)



wersja matowa

symbol **CSB102**



Pasujące ręczniki:
REB701, RTB708, RTE701, RTN701

POJEMNIK na ręczniki papierowe w rolach lub papier toaletowy w systemie listkowym MERIDA STELLA WHITE LINE MINI

wys. = 26,3 cm / szer. = 18,6 cm / gł. = 18,9 cm

- zastosowany w podajniku system dozowania listek po listku pozwala zmniejszyć zużycie ręczników oraz ilość odpadów lub papieru toaletowego
- możliwość użycia ręcznika papierowego w rolce o maksymalnej średnicy 17 cm i maksymalnej wysokości 16 cm
- specjalna wkładka dozująca uniemożliwia wyciągnięcie długiej wstęgi ręcznika lub papieru toaletowego
- ręcznik lub papier zrywa się na perforacji, co ułatwia pobranie z pojemnika
- wkładka dozująca może być wyjęta, co umożliwi pobranie ręcznika o dowolnej długości (w przypadku ręczników z perforacją)



wersja matowa

symbol **CSB202**



Pasujące ręczniki:
REB702, RTB704, RTN702

Pasujące papiery
toaletowe:
POB702, PTB703



MECHANICZNY PODAJNIK

ręczników papierowych w rolach MERIDA STELLA WHITE LINE

wys. = 37,5 cm / szer. = 29 cm / gł. = 20 cm

10 lat gwarancji na działanie mechanizmu.

Mechaniczny podajnik ręczników papierowych zapewnia higieniczne użytkowanie, dotykany jest tylko pobierany ręcznik. Pobranie ręcznika uruchamia mechanizm odcinający listek o długości 25,5 cm. Urządzenie charakteryzuje się cichą i delikatną pracą mechanizmu odcinającego. W sytuacji awaryjnej ręcznik można wysunąć przez naciśnięcie dźwigni PUSH, znajdującej się w dolnej części podajnika. Uchwyt rolki wyposażony w system ułatwiający zakładanie ręcznika. Podajnik posiada łatwy dostęp do mechanizmu tnącego umożliwiający bezproblemowe czyszczenie oraz konserwację urządzenia.



symbol **CSB303**



Pasujące ręczniki:
RAZ301, RAB301, RAN301, RAE301, RAB302,
RAB309, RAB310, RAB312, RAB319, RAB320



AUTOMATYCZNY BEZDOTYKOWY PODAJNIK ręczników papierowych w rolach MERIDA STELLA AUTOMATIC WHITE LINE

wys. = 37,5 cm / szer. = 29 cm / gł. = 20 cm



symbol **CSB503** ●

- **10 lat gwarancji na działanie mechanizmu**
- automatyczne, bezdotykowe podawanie ręcznika
- praca urządzenia programowana za pomocą 4 przycisków na panelu sterującym
- zasilany 4 bateriami alkalicznymi R20 lub zasilaczem sieciowym
- zasilacz chowany wewnątrz urządzenia w miejscu kasety na baterie
- możliwość podłączenia zasilacza bezpośrednio do puszkii elektrycznej za urządzeniem
- zasilacz kupowany osobno
- łatwe zakładanie nowej rolki papieru z wykorzystaniem wewnętrznego przycisku AUTO FEED do automatycznego nawinięcia papieru na rolki
- diodowy wskaźnik stanu urządzenia, umiejscowiony w dolnej części podajnika, migając na niebiesko sygnalizuje gotowość do pracy, migając na czerwono co 5 sekund sygnalizuje słabe baterie, świecąc stale na czerwono sygnalizuje wyczerpane baterie, migając pulsacyjnie na czerwono sygnalizuje zakleszczenie papieru w urządzeniu
- łatwy dostęp do mechanizmu tnącego umożliwiający bezproblemowe czyszczenie oraz konserwację urządzenia



Pasujące ręczniki:
RAZ301, RAB301, RAN301, RAE301, RAB302,
RAB309, RAB310, RAB312, RAB319, RAB320



symbol **BSB203** ●

POJEMNIK na papier toaletowy MERIDA STELLA WHITE LINE MINI

wys. = 25 cm / szer. = 23,3 cm / gł. = 11,5 cm

- dostosowany do papieru o maksymalnej średnicy 19 cm
- okienko do kontroli ilości papieru



Pasujące papiery toaletowe:
PKB202, POB203, PTB201, PTB206



symbol **BSB401** ●

POJEMNIK na papier toaletowy w listkach MERIDA STELLA WHITE LINE

wys. = 26 cm / szer. = 12,5 cm / gł. = 11 cm

- pojemność do 400 szt. listków papieru
- okienko do kontroli ilości papieru
- wykonany ze stali nierdzewnej malowanej na biało



Pasujące papiery toaletowe:
PTB404, PTB405, PPB401, POB402, PTB403



symbol **KSB107** ●

KOSZ NA ODPADY otwarty MERIDA STELLA SLIM WHITE LINE

wys. = 59,8 cm / szer. = 33,2 cm / gł. = 15,7 cm

- pojemność 27 litrów
- wyposażone w zdejmowaną pokrywę ze stożkowym otworem
- możliwość zamocowania do ściany
- dostosowane do jednorazowych worków o poj. 70 l
- wyposażone w wewnętrzny stelaż do mocowania worka



Pasujące worki



symbol **KSB303** ●

KOSZ do damskich toalet MERIDA STELLA WHITE LINE

wys. = 27 cm / szer. = 22,5 cm / gł. = 10,5 cm

- pojemność 4,5 litra
- wyposażony w unoszoną pokrywę
- wewnętrzny uchwyt do mocowania worka
- mocowany do ściany



Pasujące worki



symbol **GSB006** ●

POJEMNIK na podkładki na deskę sedesową MERIDA STELLA WHITE LINE

wys. = 29 cm / szer. = 21,5 cm / gł. = 4 cm

- wymienne wkłady zawierają 100 szt. papierowych podkładek higienicznych

Papierowe podkładki higieniczne na deskę sedesową

opakowanie handlowe zawiera 100 szt. gotowych do użycia podkładek higienicznych na deskę sedesową



symbol **GP11** ●



symbol **GSB007** ●

POJEMNIK na torebki higieniczne MERIDA STELLA WHITE LINE

wys. = 17 cm / szer. = 9,5 cm / gł. = 2,4 cm

- wymienne wkłady do pojemnika zawierają 30 szt. torebek

Torebki higieniczne

wymienne opakowanie zawiera 30 szt. torebek

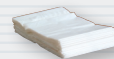

symbol **TAA901** ●

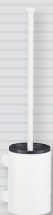

symbol **GSB351** ●

SZCZOTKI do WC z uchwytem mocowanym do ściany MERIDA STELLA WHITE LINE

wys. = 37 cm / szer. = 8 cm / gł. = 10,1 cm

wys. = 38 cm / szer. = 8 cm / gł. = 10,1 cm
rączka szczotki z klapką zapobiegającą wydostawaniu się zapachów

- uchwyt przykręcany do ściany
- wyjmowany wkład z tworzywa sztucznego ułatwia czyszczenie
- wymienna końcówka szczotki symbol **SZ13**



symbol **GSB352** ●



symbol **GSB008** ●

OBUDOWA odświeżaczy powietrza MERIDA STELLA WHITE LINE

wys. = 22,5 cm / szer. = 11,4 cm / gł. = 8 cm



Do odświeżaczy:
GJB701, GJB702, GJC701, GJC702

ODŚWIEŻACZ powietrza V SOLID EVOLUTION

MERIDA STELLA WHITE LINE

wys. = 15,4 cm / szer. = 10 cm / gł. = 6 cm

Dyskretny i praktyczny odświeżacz powietrza przeznaczony do żelowych wkładów zapachowych. Specjalnie zaprojektowane, duże otwory wentylacyjne zapewniają optymalną i ciągłą dyfuzję zapachu wymuszoną jedynie przez naturalną cyrkulację powietrza w pomieszczeniu (bez baterii, bez aerozoli, bez emisji szkodliwych gazów). Możliwość montażu na ścianie lub używania jako urządzenie wolnostojące.



Pasujące wkłady zapachowe:
NOS031, NOS032, NOS033,
NOS034, NOS035, NOS036

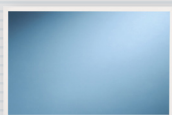

40 cm x 60 cm
symbol **GSB101** ●

50 cm x 60 cm
symbol **GSB102** ●

LUSTRA w ramie metalowej białej MERIDA STELL WHITE LINE

- zabezpieczone specjalną folią przed odpryskami w przypadku stłuczenia
- dostępne w dwóch wielkościach
- zaopatrzone w otwory umożliwiające montaż w pionie lub poziomie
- inne rozmiary dostępne na zamówienie
- wykonane ze szkła o grubości 4 mm

WIESZAKI MERIDA STELLA WHITE LINE

śr. = 5,2 cm / gł. = 5,5 cm

- wykonany z mosiądzu chromowanego malowanego na biało
- solidne mocowanie ścienne wykonane z mosiądzu



pojedynczy

symbol **GSB402** ●



podwójny

symbol **GSB401** ●



symbol **GSB501** ●

KOŁNIERZ kosza nablątowy okrągły MERIDA STELLA WHITE LINE

wys. = 12 cm / śr. wew. = 15 cm / śr. wew. = 16,3 cm

- zalecany do montażu razem z koszem podblątowym
- wymagana średnica otworu w blacie 152 ÷ 156 mm



NOWA, KOMPLETNA LINIA URZĄDZEŃ ZE STALI NIERDZEWNEJ MALOWANEJ NA CZARNO

- Urządzenia zaprojektowane i wykonane w Polsce.
- Nowe, przemyślane rozwiązania techniczne.
- Materiały najwyższej jakości.
- Perfekcyjne wykonanie.
- Urządzenia zabezpieczone trwałym, stalowym zamkiem bębnowym.
- Zamek zlicowany z powierzchnią urządzenia.
- Łączenia boków spawane i szlifowane.
- Niewidoczne zawiasy.

DOZOWNIKI mydła MERIDA STELLA BLACK LINE MAXI

wys. = 26 cm / szer. = 10,6 cm / gł. = 10,2 cm

DOZOWNIK mydła w pianie MERIDA STELLA BLACK LINE MAXI

- dozownik na jednorazowe, wymienne wkłady o masie 700 g (ok. 2000 porcji mydła w pianie)
- mydło dozowane w postaci niebywale delikatnej piany

DOZOWNIK mydła w płynie MERIDA STELLA BLACK LINE MAXI

- mydło uzupełniane z kanistra
- pojemność zbiornika 800 ml

DOZOWNIK mydła w płynie MERIDA STELLA BLACK LINE MINI

wys. = 19 cm / szer. = 10 cm / gł. = 9 cm

- mydło uzupełniane z kanistra
- pojemność zbiornika 400 ml

symbol **DSC102**



symbol **DSC206**

Pasujące mydła



symbol **DSC106**

Pasujące mydła



BEZDOTYKOWY AUTOMATYCZNY DOZOWNIK

mydła w pianie MERIDA STELLA AUTOMATIC SLIM BLACK LINE

wys. = 28 cm / szer. = 9 cm / gł. = 9 cm

- dozownik na jednorazowe, wymienne wkłady o pojemności 800 ml (ok. 2000 porcji mydła w pianie)
- mydło dozowane automatycznie w postaci niebywale delikatnej piany
- uruchamiany bezdotykowo czujnikiem zbliżeniowym
- możliwość ustawienia pojedynczej - 0,4 ml, podwójnej - 2 x 0,4 ml lub potrójnej 3 x 0,4 ml porcji mydła przez jedno, dwa lub trzy naciśnięcia przycisku wybrania dozy
- czujnik zbliżeniowy dostosowuje czułość do wysokości montażu nad umywalką lub blatem (dozownik należy zamontować w odległości min. 20 cm od powierzchni blatu lub umywalki)
- dioda migająca na zielono informuje o gotowości urządzenia do pracy
- dioda migająca na czerwono informuje o potrzebie wymiany baterii
- jednorazowy wkład z mydłem w pianie nakładany na wyjmowaną pompkę
- całkowita szczelność wkładu zabezpiecza przed skażeniem zawartości
- zasilany 4 bateriami AA, baterie dołączone

BEZDOTYKOWY AUTOMATYCZNY DOZOWNIK

mydła w pianie MERIDA STELLA AUTOMATIC BLACK LINE

wys. = 28,5 cm / szer. = 15 cm / gł. = 9,5 cm

- dozownik na jednorazowe, wymienne wkłady o masie 1000 g (ok. 3300 porcji mydła w pianie)
- mydło dozowane automatycznie w postaci delikatnej piany
- uruchamiany bezdotykowo czujnikiem zbliżeniowym
- dozownik wyposażony jest w unikalny system programowania wielkości dozy podawanego mydła
- możliwość zaprogramowania następujących wielkości dozy: 0,3 ml, 0,7 ml lub 1 ml
- z jednego wkładu, w zależności od indywidualnego zaprogramowania dozownika, można uzyskać ponad 3300, 1400 lub 1000 porcji mydła w pianie!
- całkowita szczelność wkładu zabezpiecza przed skażeniem zawartości
- dozownik należy zamontować w odległości min. 13 cm od powierzchni blatu lub umywalki
- diodowy wskaźnik: zielony - gotowość do pracy, czerwony - wymienić baterie
- zasilany 4 bateriami R14, baterie dołączone

POJEMNIKI na ręczniki składane MERIDA STELLA BLACK LINE

POJEMNIK na ręczniki składane MERIDA STELLA BLACK LINE MAXI

wys. = 26,5 cm / szer. = 25,5 cm / gł. = 12 cm

- pojemność do 500 szt. ręczników

POJEMNIK na ręczniki składane MERIDA STELLA BLACK LINE MINI

wys. = 15,5 cm / szer. = 25,5 cm / gł. = 12 cm

- pojemność do 250 szt. ręczników



symbol **ASC201**



symbol **ASC101**

Pasujące ręczniki



symbol **ASC106**

POJEMNIKI na ręczniki składane MERIDA STELLA SLIM BLACK LINE

– malowane proszkowo na biało

POJEMNIK na ręczniki składane MERIDA STELLA SLIM BLACK LINE MAXI

wys. = 34,4 cm / szer. = 22,9 cm / gł. = 9,75 cm

– pojemność do 500 szt. ręczników

POJEMNIK na ręczniki składane MERIDA STELLA SLIM BLACK LINE MINI

wys. = 20,1 cm / szer. = 22,9 cm / gł. = 9,7 cm

– pojemność do 250 szt. ręczników



symbol **ASC206**



Pasujące ręczniki:
VOB205, VTE202, VTE201, VTB205



wersja matowa
symbol **CSC102**

POJEMNIK na ręczniki papierowe w rolach MERIDA STELLA BLACK LINE MAXI

wys. = 31 cm / szer. = 22 cm / gł. = 21,3 cm

- możliwość użycia ręcznika papierowego w rolce o maksymalnej średnicy 20 cm i maksymalnej wysokości 25 cm
- specjalna wkładka dozująca uniemożliwia wyciągnięcie długiej wstęgi ręcznika
- wkładka dozująca pozwala na dozowanie ręcznika „listek po listku”
- ręcznik zrywa się na perforacji, co ułatwia pobranie ręcznika z pojemnika, zmniejsza jego zużycie oraz ilość odpadów
- wkładka dozująca może być wyjęta, co umożliwi pobranie ręcznika o dowolnej długości (w przypadku ręczników z perforacją)



Pasujące ręczniki:
REB701, RTB708, RTE701, RTN701



wersja matowa
symbol **CSC202**

POJEMNIK na ręczniki papierowe w rolach lub papier toaletowy w systemie listkowym MERIDA STELLA BLACK LINE MINI

wys. = 26,3 cm / szer. = 18,6 cm / gł. = 18,9 cm

- zastosowany w podajniku system dozowania listek po listku pozwala zmniejszyć zużycie ręczników oraz ilość odpadów lub papieru toaletowego
- możliwość użycia ręcznika papierowego w rolce o maksymalnej średnicy 17 cm i maksymalnej wysokości 16 cm
- specjalna wkładka dozująca uniemożliwia wyciągnięcie długiej wstęgi ręcznika lub papieru toaletowego
- ręcznik lub papier zrywa się na perforacji, co ułatwia pobranie z pojemnika
- wkładka dozująca może być wyjęta, co umożliwi pobranie ręcznika o dowolnej długości (w przypadku ręczników z perforacją)



Pasujące ręczniki:
REB702, RTB704, RTN702

Pasujące papiery
toaletowe:
POB702, PTB703



MECHANICZNY PODAJNIK

ręczników papierowych w rolach MERIDA STELLA BLACK LINE

wys. = 37,5 cm / szer. = 29 cm / gł. = 20 cm

10 lat gwarancji na działanie mechanizmu.

Mechaniczny podajnik ręczników papierowych zapewnia higieniczne użytkowanie, dotykany jest tylko pobierany ręcznik. Pobranie ręcznika uruchamia mechanizm odcinający listek o długości 25,5 cm. Urządzenie charakteryzuje się cichą i delikatną pracą mechanizmu odcinającego. W sytuacji awaryjnej ręcznik można wysunąć przez naciśnięcie dźwigni PUSH, znajdującej się w dolnej części podajnika. Uchwyt rolki wyposażony w system ułatwiający zakładanie ręcznika. Podajnik posiada łatwy dostęp do mechanizmu tnącego umożliwiający bezproblemowe czyszczenie oraz konserwację urządzenia.



symbol **CSC303**



Pasujące ręczniki:
RAZ301, RAB301, RAN301, RAE301, RAB302,
RAB309, RAB310, RAB312, RAB319, RAB320



AUTOMATYCZNY BEZDOTYKOWY PODAJNIK ręczników papierowych w rolach MERIDA STELLA AUTOMATIC BLACK LINE

wys. = 37,5 cm / szer. = 29 cm / gł. = 20 cm



symbol **CSC503** ●

- **10 lat gwarancji na działanie mechanizmu**
- automatyczne, bezdotykowe podawanie ręcznika
- praca urządzenia programowana za pomocą 4 przycisków na panelu sterującym
- zasilany 4 bateriami alkalicznymi R20 lub zasilaczem sieciowym
- zasilacz chowany wewnątrz urządzenia w miejscu kasety na baterie
- możliwość podłączenia zasilacza bezpośrednio do puszkii elektrycznej za urządzeniem
- zasilacz kupowany osobno
- łatwe zakładanie nowej rolki papieru z wykorzystaniem wewnętrznego przycisku AUTO FEED do automatycznego nawinięcia papieru na rolki
- diodowy wskaźnik stanu urządzenia, umiejscowiony w dolnej części podajnika, migając na niebiesko sygnalizuje gotowość do pracy, migając na czerwono co 5 sekund sygnalizuje słabe baterie, świecąc stale na czerwono sygnalizuje wyczerpane baterie, migając pulsacyjnie na czerwono sygnalizuje zakleszczenie papieru w urządzeniu
- łatwy dostęp do mechanizmu tnącego umożliwiający bezproblemowe czyszczenie oraz konserwację urządzenia



Pasujące ręczniki:
RAZ301, RAB301, RAN301, RAE301, RAB302,
RAB309, RAB310, RAB312, RAB319, RAB320



symbol **BSC201** ●

POJEMNIK na papier toaletowy MERIDA STELLA BLACK LINE MINI

wys. = 25 cm / szer. = 23,3 cm / gł. = 11,5 cm

- dostosowany do papieru o maksymalnej średnicy 19 cm
- okienko do kontroli ilości papieru



Pasujące papiery toaletowe:
PKB202, POB203, PTB201, PTB206



symbol **BSC401** ●

POJEMNIK na papier toaletowy w listkach MERIDA STELLA BLACK LINE

wys. = 26 cm / szer. = 12,5 cm / gł. = 11 cm

- pojemność do 400 szt. listków papieru
- okienko do kontroli ilości papieru
- wykonany ze stali nierdzewnej malowanej na biało



Pasujące papiery toaletowe:
PTB404, PTB405, PPB401, POB402, PTB403

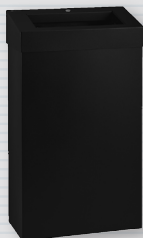

symbol **KSC106** ●

KOSZ NA ODPADY otwarty MERIDA STELLA SLIM BLACK LINE

wys. = 59,8 cm / szer. = 33,2 cm / gł. = 15,7 cm

- pojemność 27 litrów
- wyposażone w zdejmowaną pokrywę ze stożkowym otworem
- możliwość zamocowania do ściany
- dostosowane do jednorazowych worków o poj. 70 l
- wyposażone w wewnętrzny stelaż do mocowania worka



Pasujące worki



symbol **KSC301** ●

KOSZ do damskich toalet MERIDA STELLA BLACK LINE

wys. = 27 cm / szer. = 22,5 cm / gł. = 10,5 cm

- pojemność 4,5 litra
- wyposażony w unoszoną pokrywę
- wewnętrzny uchwyt do mocowania worka
- mocowany do ściany



Pasujące worki



symbol **GSC001** ●

POJEMNIK na podkładki na deskę sedesową MERIDA STELLA BLACK LINE

wys. = 29 cm / szer. = 21,5 cm / gł. = 4 cm

- wymienne wkłady zawierają 100 szt. papierowych podkładek higienicznych

Papierowe podkładki higieniczne na deskę sedesową

opakowanie handlowe zawiera 100 szt. gotowych do użycia podkładek higienicznych na deskę sedesową



symbol **GP11** ●



symbol **GSS002** ●

POJEMNIK na torebki higieniczne MERIDA STELLA BLACK LINE

wys. = 17 cm / szer. = 9,5 cm / gł. = 2,4 cm

- wymienne wkłady do pojemnika zawierają 30 szt. torebek

Torebki higieniczne

wymienne opakowanie zawiera 30 szt. torebek

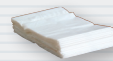

symbol **TAA901** ●



symbol **GSC351** ●

SZCZOTKI do WC z uchwytem mocowanym do ściany MERIDA STELLA BLACK LINE

wys. = 37 cm / szer. = 8 cm / gł. = 10,1 cm

wys. = 38 cm / szer. = 8 cm / gł. = 10,1 cm
rączka szczotki z klapką zapobiegającą wydostawaniu się zapachów

- uchwyt przykręcany do ściany
- wyjmowany wkład z tworzywa sztucznego ułatwia czyszczenie
- wymienna końcówka szczotki symbol **SZ13**



symbol **GSC352** ●



symbol **GSC018** ●

OBUDOWA odświeżaczy powietrza MERIDA STELLA BLACK LINE

wys. = 22,5 cm / szer. = 11,4 cm / gł. = 8 cm



Do odświeżaczy:
GJB701, GJB702, GJC701, GJC702

ODŚWIEŻACZ powietrza V SOLID EVOLUTION MERIDA STELLA BLACK LINE

wys. = 15,4 cm / szer. = 10 cm / gł. = 6 cm

Dyskretny i praktyczny odświeżacz powietrza przeznaczony do żelowych wkładów zapachowych. Specjalnie zaprojektowane, duże otwory wentylacyjne zapewniają optymalną i ciągłą dyfuzję zapachu wymuszoną jedynie przez naturalną cyrkulację powietrza w pomieszczeniu (bez baterii, bez aerozoli, bez emisji szkodliwych gazów). Możliwość montażu na ścianie lub używania jako urządzenie wolnostojące.



Pasujące wkłady zapachowe:
NOS031, NOS032, NOS033,
NOS034, NOS035, NOS036

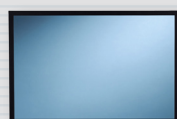

40 cm x 60 cm
symbol **GSC101** ●

50 cm x 60 cm
symbol **GSC102** ●

LUSTRA w ramie metalowej białej MERIDA STELLA BLACK LINE

- zabezpieczone specjalną folią przed odpryskami w przypadku stłuczenia
- dostępne w dwóch wielkościach
- zaopatrzone w otwory umożliwiające montaż w pionie lub poziomie
- inne rozmiary dostępne na zamówienie
- wykonane ze szkła o grubości 4 mm



pojedynczy
symbol **GSC402** ●

WIEZAKI MERIDA STELLA BLACK LINE

śr. = 5,2 cm / gł. = 5,5 cm

- wykonany z mosiądzu chromowanego malowanego na biało
- solidne mocowanie ścienne wykonane z mosiądzu



podwójny
symbol **GSC401** ●



symbol **GSC501** ●

KOŁNIERZ kosza nablátowy okrągły MERIDA STELLA BLACK LINE

wys. = 12 cm / śr. wew. = 15 cm / śr. wew. = 16,3 cm

- zalecany do montażu razem z koszem podblátowym
- wymagana średnica otworu w blacie 152 ÷ 156 mm

Natynkowy podajnik ręczników papierowych z suszarką do rąk i koszem, ze stali nierdzewnej



Wnękowy podajnik ręczników papierowych z suszarką do rąk i koszem, ze stali nierdzewnej

symbol **ASM751** ●

- pojemność do 350 szt. ręczników
- suszarka do rąk o mocy 2500 W
- pojemność kosza 23 l
- zamykany kluczykiem wspólnym dla wszystkich urządzeń linii MERIDA STELLA

symbol **ASM701** ●

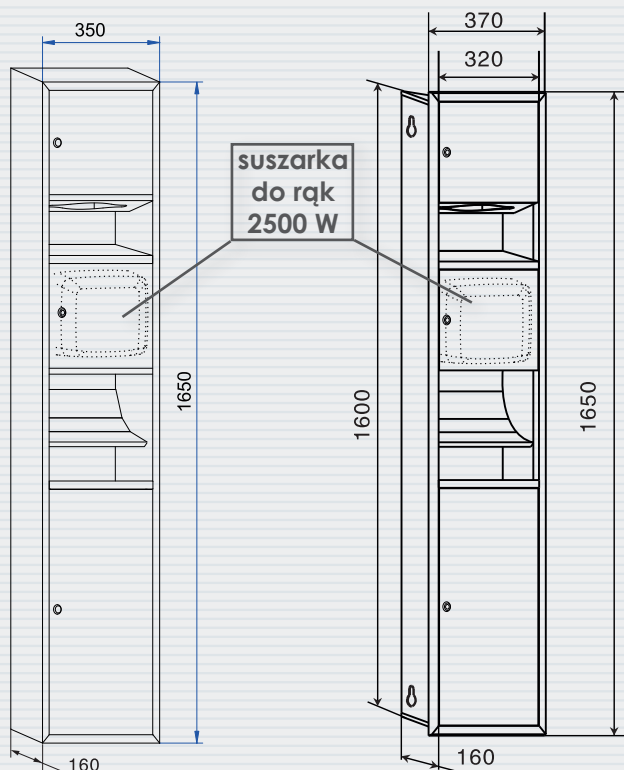

wymagany otwór w ścianie:
(wys./szer./gł.)
1610 x 330 x 160 mm



Natynkowy podajnik ręczników papierowych z koszem, ze stali nierdzewnej

symbol **ASM752** ●

- pojemność do 500 szt. ręczników
- pojemność kosza 23 l
- zamykany kluczykiem wspólnym dla wszystkich urządzeń linii MERIDA STELLA

Wnękowy podajnik ręczników papierowych z koszem, ze stali nierdzewnej

symbol **ASM702** ●

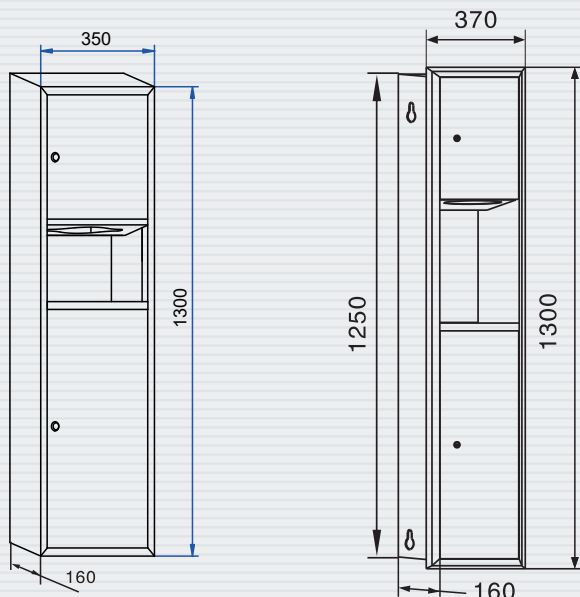

wymagany otwór w ścianie:
wys./szer./gł. - 1260 x 330 x 160 mm



WNĘKOWY pojemnik na ręczniki papierowe z koszem

linia **SIMPLICITY**

● symbol **64623**

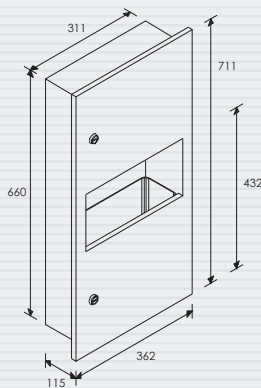

- pojemnik mieści do 475 szt. ręczników składanych
- pojemnik zamykany na kluczyk
- pojemność kosza 8,4 litra
- kosz zabezpieczony zamkiem

WYMIARY OTWORU W ŚCIANIE
(wys./szer./gł.):
673 mm x 324 mm x 102 mm

WNĘKOWY pojemnik na ręczniki papierowe

linia **MERIDA STELLA**

● symbol **ASM703**

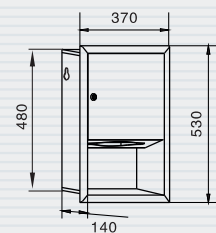

- mieści do 500 szt. ręczników składanych
- zamykany na kluczyk

WYMIARY OTWORU W ŚCIANIE
(wys./szer./gł.):
490 mm x 330 mm x 140 mm

WNĘKOWE kosze

linia **TRADITIONAL**

● symbol **0458**

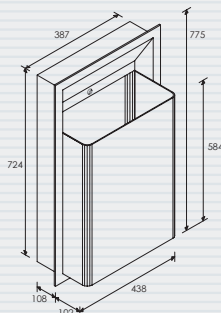

- pojemność 46 litrów
- zamykany na kluczyk

WYMIARY OTWORU W ŚCIANIE
(wys./szer./gł.):
737 mm x 400 mm x 102 mm

Sugerowana wysokość montażu od podłogi do dolnej krawędzi urządzenia: 305 mm

linia **SIMPLICITY**

● symbol **6474**

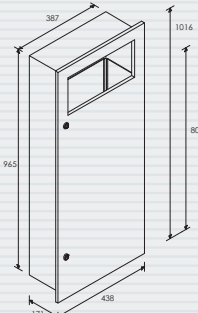

- pojemność 45,4 litra
- zamykany na kluczyk

WYMIARY OTWORU W ŚCIANIE
(wys./szer./gł.):
978 mm x 400 mm x 159 mm

Sugerowana wysokość montażu od podłogi do dolnej krawędzi urządzenia: 102 mm

linia **ROVAL**

● symbol **20458**

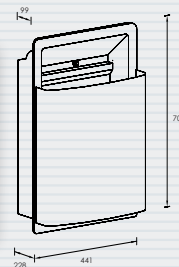

- pojemność 42,6 litra
- zamykany na kluczyk

WYMIARY OTWORU W ŚCIANIE
(wys./szer./gł.):
660 mm x 1400 mm x 00 mm

WNĘKOWE pojemniki na dwie rolki „zwykłego” papieru toaletowego

- mieszczą jednocześnie dwie rolki papieru o średnicach do 135 mm, z których tylko jedna jest gotowa do użycia
- dostęp do drugiej rolki możliwy automatycznie po zużyciu pierwszej
- zamykany na kluczyk

linia **TRADITIONAL**

● symbol **0031**

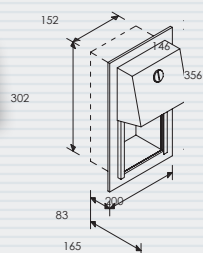

WYMIARY OTWORU W ŚCIANIE (wys./szer./gł.):
311 mm x 159 mm x 86 mm. Sugerowana wysokość montażu mierzona od podłogi do dolnej krawędzi urządzeń wynosi 915 mm

linia **ROVAL**

● symbol **20031**

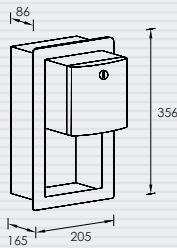

WYMIARY OTWORU W ŚCIANIE (wys./szer./gł.):
335 mm x 140 mm x 90 mm

WNĘKOWE dozowniki mydła MERIDA STELLA

- dostępne w wersji matowej

DOZOWNIK MYDŁA W PŁYNIE

● symbol **5002S**

- pojemność zbiornika 800 ml
- mydło uzupełniane z kanistra

DOZOWNIK MYDŁA W PIAŃIE

● symbol **5003S**

- pojemność jednorazowych wkładów 880 ml

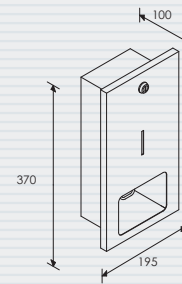

AKCESORIA ŁAZIENKOWE MERIDA

LINIA URZĄDZEŃ ŁAZIENKOWYCH Z MOSIĄDZU CHROMOWANEGO

Mosiądz galwanicznie pokryty chromem najwyższej jakości, na podkładzie niklu to wieloletnia pewność idealnego połysku oraz braku korozji. Jesteśmy w stanie modyfikować oraz łączyć nasze akcesoria hotelowe w dowolne zestawy zgodnie z życzeniami klientów inwestycyjnych oraz projektantów.

DOZOWNIKI MYDŁA



● symbol **DLV101**

pojemność 150 ml
wys. 118 mm
szer. 80 mm
gł. 90 mm



● symbol **DLV101**

pojemność 150 ml
wys. 118 mm
szer. 80 mm
gł. 80 mm



● symbol **MHA08**

wys. 52 mm
szer. 135 mm
gł. 115 mm



● symbol **MHA13**

wys. 70 mm
szer. 270 mm
gł. 140 mm

UCHWYTY WANNOWY/PRYSZNICOWY



● symbol **MHA14**

wys. 70 mm
szer. 300 mm
gł. 90 mm



● symbol **MHA17**

wys. 34 mm
szer. 150 mm
gł. 125 mm

UCHWYTY NA PAPIER TOALETOWY



● symbol **MHA01**

wersja matowa:

● symbol **MHA01M**

wys. 140 mm
szer. 140 mm
gł. 145 mm



● symbol **MHA03**

wys. 95 mm
szer. 140 mm
gł. 38 mm

Uchwyt na zapasową rolkę



● symbol **MHA05**

wersja matowa:

● symbol **MHA05M**

wys. 150 mm
szer. 55 mm
gł. 100 mm

UCHWYTY NA SZKŁANKI



● symbol **MHA12**

wys. 120 mm
szer. 65 mm
gł. 100 mm



● symbol **MHA11**

wys. 120 mm
szer. 150 mm
gł. 100 mm

LUSTRO

● symbol **MHL01**



wys. 445 mm
szer. 160 mm
gł. 150 mm

SZCZOTKI WC



● symbol **SZMWA**

wys. 380 mm
szer. 100 mm
gł. 125 mm



● symbol **SZMSA**

wys. 420 mm
szer. 140 mm
gł. 130 mm

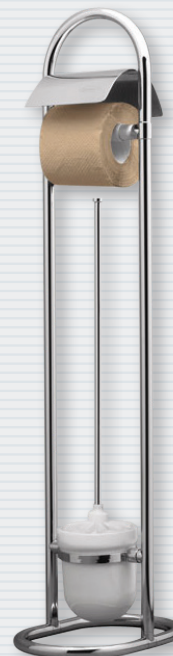

● symbol **SZMUA**

wys. 770 mm
szer. 160 mm
gł. 235 mm

DRAŻKI Z HACZYKAMI

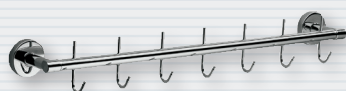

● symbol **MHW10**
wys. 70 mm / szer. 575 mm / gł. 85 mm



● symbol **MHW11**
wys. 70 mm / szer. 475 mm / gł. 85 mm



● symbol **MHW12**
wys. 70 mm / szer. 375 mm / gł. 85 mm



● symbol **MHW13**
wys. 70 mm / szer. 275 mm / gł. 85 mm



● symbol **MHW14**
wys. 70 mm / szer. 205 mm / gł. 85 mm

DRAŻKI na ręczniki

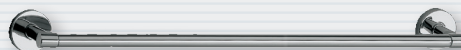

● symbol **MHW01**
wys. 52 mm / szer. 675 mm / gł. 75 mm

● symbol **MHW02**
wys. 52 mm / szer. 575 mm / gł. 75 mm

● symbol **MHW03**
wys. 52 mm / szer. 475 mm / gł. 75 mm

DRAŻKI Z ZAWIESZKAMI



● symbol **MHW04**
wys. 52 mm / szer. 575 mm / gł. 75 mm



● symbol **MHW05**
wys. 52 mm / szer. 375 mm / gł. 75 mm

PÓŁKI SZKLANE



● symbol **MHP01**
wys. 52 mm / szer. 675 mm / gł. 145 mm

● symbol **MHP02**
wys. 52 mm / szer. 575 mm / gł. 145 mm

● symbol **MHP03**
wys. 52 mm / szer. 475 mm / gł. 145 mm



● symbol **MHW06**
wys. 52 mm
szer. 295 mm
gł. 75 mm

WIESZAKI RUCHOME



● symbol **MHW15**
wys. 135 mm / szer. 52 mm / gł. 115 mm

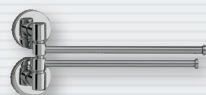

● symbol **MHW16**
wys. 115 mm / szer. 52 mm / gł. 345 mm



● symbol **MHW17**
wys. 115 mm / szer. 52 mm / gł. 490 mm

PÓŁKA na ręczniki z drążkiem

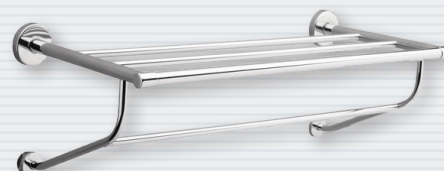

● symbol **MHW09**
wys. 185 mm / szer. 575 mm / gł. 240 mm

DRAŻKI na ręczniki, podwójne

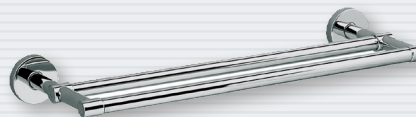

● symbol **MHW07**
wys. 52 mm
szer. 575 mm
gł. 145 mm

● symbol **MHW08**
wys. 52 mm
szer. 475 mm
gł. 75 mm

WIESZAKI

● symbol **MHW22**



wys. = 75 mm
szer. = 52 mm
gł. = 55 mm

● symbol **MHW30**



śr. = 52 mm
gł. = 50 mm

● symbol **MHW31**



śr. = 52 mm
gł. = 50 mm

● symbol **MHW23**



śr. = 52 mm
gł. = 60 mm

● symbol **MHW21**



szer. = 88 mm
gł. = 50 mm

● symbol **MHW29**



śr. = 52 mm
gł. = 55 mm

● symbol **MHW28**



śr. = 52 mm
gł. = 55 mm

● symbol **MHW32**



wys. = 4.2 cm
szer. = 4.2 cm
gł. = 2.4 cm



SUSZARKI DO RĄK



symbol **EJB102**

Suszarka do rąk MERIDA ECOFLOW PLUS

wys. = 28.5 cm / szer. = 22.5 cm / gł. = 16.5 cm

- moc wyjściowa 1650 W
- uruchamiana automatycznie czujnikiem zbliżeniowym
- obudowa wykonana z tworzywa ABS
- dostępna w kolorze białym lub srebrnym
- suszarka wyposażona w przewód zasilający z wtyczką
- suszarka posiada wyłącznik grzałki z tyłu obudowy
- po wyłączeniu grzałki (praca w trybie EKO) pobór mocy to 65 W
- wyłącznik grzałki łatwo dostępny także po zamontowaniu suszarki



symbol **EJS102**



symbol **EJB144**

Suszarka do rąk MERIDA SMARTFLOW

wys. = 25.8 cm / szer. = 14.5 cm / gł. = 13.8 cm

- moc wyjściowa 1100 W
- uruchamiana automatycznie czujnikiem zbliżeniowym
- obudowa z tworzywa ABS
- dostępna w kolorze białym



symbol **EJB108**

Suszarka do rąk MERIDA JUNIOR PLUS

wys. = 30.2 cm / szer. = 25.3 cm / gł. = 15.3 cm

- moc wyjściowa 1640 W
- uruchamiana automatycznie czujnikiem zbliżeniowym
- obudowa z tworzywa ABS o grubości 3 mm
- dostępna w kolorze białym



symbol **EJB196**

Suszarka do rąk MERIDA PRIMA

wys. = 30.5 cm / szer. = 25.5 cm / gł. = 15.4 cm

- moc wyjściowa 1650 W
- uruchamiana automatycznie czujnikiem zbliżeniowym
- specjalna obudowa z melaminy o grubości 4 mm
- dostępna w kolorze białym
- żaroodporna obudowa jest całkowicie odporna nawet na palącego się papierosa



symbol **EJA101**

Suszarka do rąk MERIDA ONE

wys. = 27.7 cm / szer. = 17.7 cm / gł. = 16.4 cm

- moc wyjściowa 833 W
- uruchamiana automatycznie czujnikiem laserowym
- obudowa w kolorze szarym wykonana z tworzywa ABS
- standardzie wyposażona jest w dwa panele w kolorach białym i czarnym
- na zamówienie dostępnych jest 14 niestandardowych wariantów kolorystycznych
- dwa trybach pracy: ECO (ekonomiczny) i TURBO (przyspieszony)
- posiada dwie tarcze wylotu powietrza: Blade i MultiJet
- tarcza Blade działa jak nóż powietrzny, zdmuchując wodę z rąk silnym strumieniem
- tarcza MultiJet wypuszcza powietrze otworami, zapewniającymi efektywne suszenie szybkim strumieniem powietrza, jednocześnie zapewniając cichą pracę suszarki
- wyjątkowo małe wymiary
- suszarka wyposażona w filtr HEPA oraz żelowy wkład zapachowy



Suszarka do rąk MERIDA OPTIMA

wys. = 30 cm / szer. = 25.5 cm / gł. = 15 cm

- moc wyjściowa 1640 W
- uruchamiana automatycznie czujnikiem zbliżeniowym
- obudowa ze stali o grubości 1.5 mm
- dostępna w trzech wariantach: biała, stal matowa, stal polerowana



symbol **EIB199**



wersja matowa
symbol **EIM199**



wersja polerowana
symbol **EIP199**

Suszarka do rąk MERIDA MEDIFLOW

wys. = 32.5 cm / szer. = 27.5 cm / gł. = 17 cm

- moc wyjściowa 2750 W
- uruchamiana automatycznie czujnikiem zbliżeniowym
- obudowa ze stali o grubości 2 mm
- dostępna w trzech wersjach: biała, matowa, polerowana
- ze względu na dużą wydajność zalecana w toaletach o dużym natężeniu ruchu



symbol **EIB120**



wersja matowa
symbol **EIM120**



wersja polerowana
symbol **EIP120**

Dane techniczne suszarek

symbol	EJB102 / EJS102		EJB144	EJB108	EJB196	EJA101	EIB199	EIM199/EIP199		EIB120/EIM120/EIP120		
moc wyjściowa	65 W / 1650 W		1100 W	1640 W	1650 W	833 W	1640 W	1640 W		2750 W		
waga	2,25 kg		1,2 kg	3 kg	3,5 kg	3 kg	4,45 kg	4,25 kg		4,85 kg		
natężenie dźwięku	60 dB		60 dB	60 dB	60 dB	66 - 71 dB	60 dB	60 dB		65 dB		
bryzgoszczelność	IPX1		IP23	IP23	IP23	IP22C	IP23	IP23		IP23		
wydajność skuteczna	1,5 m³/min		1,6 m³/min	4 m³/min	2,67 m³/min	-	4 m³/min	4 m³/min		7,5 m³/min		
prędkość powietrza	72 km/h		85 km/h	65 km/h	60 km/h	222-452 km/h	65 km/h	65 km/h		95 km/h		
temperatura powietrza*	50 °C		47 °C	52 °C	51 °C	-	52 °C	52 °C		49 °C		
efektywny czas suszenia	30-40 s		39 s	38 s	45 s	-	38 s	38 s		29 s		



wersja matowa
symbol **EIM104**



wersja matowa
symbol **EIM105**



wersja biała
symbol **EIB103**



symbol **EIB188**



symbol **EIB288**



wersja matowa
symbol **EIM109**



wersja matowa
symbol **EIM110**

Suszarka do rąk MERIDA CUBEFLOW PLUS

wys. = 24 cm / szer. = 26,5 cm / gł. = 14 cm

- moc wyjściowa 2500 W
- uruchamiana automatycznie czujnikiem zbliżeniowym
- suszenie bardzo silnym strumieniem ogrzanego powietrza
- obudowa ze stali matowej, powlekanej lakierem dającym efekt „ciepłej stali”
- wyposażona w przewód zasilający z wtyczką

Suszarka do rąk MERIDA SLIMSTAR

wys. = 29,5 cm / szer. = 27,5 cm / gł. = 10 cm

- moc wyjściowa 950 W
- silnik indukcyjny o mocy 400 W
- uruchamiana automatycznie czujnikiem zbliżeniowym
- możliwość wyłączenia grzałki o mocy 550 W - oszczędność energii
- obudowa ze stali matowej
- wyposażona w przewód zasilający z wtyczką

Suszarka do rąk MERIDA STARFLOW PLUS

automatyczna: wys. = 24 cm / szer. = 26,8 cm / gł. = 20 cm
z przyciskiem: wys. = 24 cm / szer. = 27 cm / gł. = 19 cm

- moc wyjściowa 2500 W
- włączana automatycznie czujnikiem zbliżeniowym lub przyciskiem
- obudowa ze stali o grubości 2 mm
- dostępna w trzech wariantach: stal lakierowana na białą, stal matowa, stal polerowana,
- ruchoma, chromowana dysza nawiewu powietrza umożliwiająca suszenie twarzy
- suszarka wyposażona w przewód zasilający z wtyczką



wersja matowa włączana przyciskiem
symbol **EIM203**



wersja matowa
symbol **EIM103**



wersja polerowana
symbol **EIP103**



wersja polerowana włączana przyciskiem
symbol **EIP203**



wersja matowa
symbol **EIM188**



wersja polerowana
symbol **EIP188**

Suszarka do rąk MERIDA SANIFLOW PLUS

wys. = 25 cm / szer. = 27,6 cm / gł. = 21,4 cm

- moc wyjściowa 2250 W
- uruchamiana automatycznie czujnikiem zbliżeniowym lub przyciskiem
- obudowa ze stali o grubości 2 mm
- dostępna w trzech wariantach: biała, stal matowa, stal polerowana
- ruchoma, chromowana dysza nawiewu powietrza umożliwiająca suszenie twarzy
- ze względu na dużą wydajność zalecana w toaletach o dużym natężeniu ruchu



wersja matowa włączana przyciskiem
symbol **EIM288**



wersja polerowana
symbol **EIP188**

Suszarka do rąk MERIDA TURBO JET SLIM

wys. = 32 cm / szer. = 29 cm / gł. = 10,2 cm

Bardzo krótki czas suszenia (8 do 10 s). Moc wyjściowa 1000 W. Uruchamiana automatycznie czujnikiem zbliżeniowym. Suszenie bardzo silnym strumieniem ogrzanego powietrza. Obudowa ze stali nierdzewnej. Wyposażona w przewód zasilający z wtyczką. W suszarce jest możliwość wyłączenia grzałki, suszy wtedy zimnym powietrzem - oszczędność energii - pobór mocy spada do 600 W. Suszarka posiada regulator mocy silnika, ustawienie minimalnych obrotów pracy silnika powoduje zmniejszenie natężenia hałasu pracującego urządzenia do 60 dB. Właściwe położenie rąk podczas suszenia pokazuje niebieskie światło LED. Suszarka wyposażona jest w filtr HEPA, który zapewnia oczyszczanie powietrza pobieranego przez suszarkę z otoczenia - filtr podlega okresowej wymianie - dostępny jest w ofercie pod symbolem **EAA109**

Zobacz film



Suszarka do rąk MERIDA TURBO JET SLIM MINI

wys. = 25,4 cm / szer. = 17 cm / gł. = 10 cm

Bardzo krótki czas suszenia (8 do 10 s). Moc wyjściowa 700 W. Uruchamiana automatycznie czujnikiem zbliżeniowym. Suszenie bardzo silnym strumieniem ogrzanego powietrza. Obudowa ze stali nierdzewnej. Wyposażona w przewód zasilający z wtyczką. W suszarce jest możliwość wyłączenia grzałki, suszy wtedy zimnym powietrzem - oszczędność energii - pobór mocy spada do 300 W. Właściwe położenie rąk podczas suszenia pokazuje niebieskie światło LED.

Zobacz film



Dane techniczne suszarek

symbol	EIM104	EIM105	EIB103/EIM103/EIM203/EIP103/EIP203	EIB188/EIM188/EIP188	EIB288/EIM288	EIM109	EIM110
moc wyjściowa	2500 W	950 W	2500 W	2250 W	2250 W	1000 W	700 W
waga	5,09 kg	4,65 kg	-	6,5 kg	6,5 kg	3,5 kg	2,5 kg
natężenie dźwięku	85 dB	65 dB	85 dB	65 dB	65 dB	60 - 74 dB	72 dB
bryzgoszczelność	IPX1	IPX1	IPX1	IP23	IP23	IP23	IP23
wydajność skuteczna	4,5 m³/min	3,3 m³/min	4,5 m³/min	5,5 m³/min	5,5 m³/min	2,2 m³/min	2,2 m³/min
prędkość powietrza	108 km/h	280 km/h	108 km/h	100 km/h	100 km/h	216-360 km/h	360 km/h
temperatura powietrza*	55 °C	45 - 55 °C	-	53 °C	53 °C	30 - 40 °C	40 °C
efektywny czas suszenia	30 s	10 - 15 s	10 - 15 s	29 s	30 s	8 - 10 s	8 - 10 s

* w odległości 10 cm od wylotu, przy temperaturze otoczenia 21 °C

Suszarka do rąk MERIDA TURBO JET

wys. = 32 cm / szer. = 29 cm / gł. = 17 cm



symbol **EIB102** ●

- moc wyjściowa 1800 W
- bardzo krótki czas suszenia: 8 do 10 s.
- uruchamiane automatycznie czujnikiem zbliżeniowym
- suszenie bardzo silnym strumieniem ogrzanego powietrza
- możliwość wyłączenia grzałki - oszczędność energii
- obudowa ze stali nierdzewnej
- dostępne w trzech wariantach: biała, stal matowa, stal polerowana
- wylot powietrza podświetlony światłem diodowym
- wyposażone w przewód zasilający z wtyczką

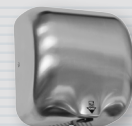

wersja matowa
● symbol **EIM102**



wersja polerowana
● symbol **EIP102**

Suszarka do rąk MERIDA MACHFLOW

wys. = 33 cm / szer. = 21.3 cm / gł. = 17 cm



symbol **EIB130** ●

- moc wyjściowa 420 W - 1500 W
- uruchamiana automatycznie czujnikiem zbliżeniowym
- możliwość wstępnego ustawienia mocy i czułości suszarki
- suszenie silnym strumieniem ogrzanego powietrza
- możliwość wyłączenia grzałki - oszczędność energii
- obudowa ze stali o grubości 1,5 mm
- dostępna w trzech wariantach: biała, stal matowa, stal polerowana



matowa ● **EIM130** ● **EIP130**

Zobacz film



Suszarka kieszeniowa do rąk MERIDA TRI-BLADE

wys. = 61,7 cm / szer. = 30 cm / gł. = 19,5 cm



symbol **EJB301** ●

- moc wyjściowa 1760 W
- uruchamiana automatycznie czujnikiem zbliżeniowym
- wyposażona w 2 wysokoobrotowe silniki szczotkowe
- obudowa z tworzywa ABS w kolorze białym, czarnym lub szarym
- na zamówienie dostępnych jest 13 niestandardowych wariantów kolorystycznych
- woda odprowadzana jest do zbiornika
- bardzo krótki czas suszenia (8 sekund)
- posiada 2 filtry HEPA, dodatkowo można zamontować wkład zapachowy
- ze względu na dużą wydajność zalecana w toaletach o dużym natężeniu ruchu



● **EJC301**



● **EJS301**

Suszarka szczelinowa do rąk MERIDA EXP' AIR

- moc wyjściowa 800 W wys. = 43 cm / szer. = 34,4 cm / gł. = 23,2 cm
- uruchamiana automatycznie czujnikiem zbliżeniowym
- wyposażona w wysokoobrotowy silnik szczotkowy
- obudowa z aluminium, biała
- niezwykle odporna na uszkodzenia mechaniczne i wilgoć
- wyposażona jest w dwa filtry miedziane, których nie trzeba wymieniać, należy je jedynie czyścić
- woda odprowadzana jest do zbiornika, z możliwością odprowadzania bezpośrednio do kanalizacji
- bardzo krótki czas suszenia (10-15 sekund)
- kompaktowe rozmiary oraz duża trwałość powodują, że jest to urządzenie uniwersalne zalecane do małych jak i dużych toalet o dużym natężeniu ruchu



symbol **EIB301** ●

Suszarka do rąk kieszeniowa MERIDA ECO JET

wys. = 67,5 cm / szer. = 30,1 cm / gł. = 25 cm

- moc wyjściowa 1400 W lub 700 W w trybie ECO
- uruchamiana automatycznie czujnikiem zbliżeniowym
- silnik bezszczotkowy - bezobrotowy, wysokosprawny, bardzo trwały
- posiada LED-owy wskaźnik czasu suszenia i sygnalizator trybu pracy (ECO i Standard)
- możliwość wyłączenia grzałki - tryb ECO
- bardzo krótki czas suszenia (8-10 s, maksymalny, jednorazowy czas pracy suszarki 18s)
- podczas pracy komora suszenia oświetlana jest diodami LED
- bardzo cicha
- filtr antybakteryjny HEPA, filtr węglowy pochłaniający zapachy
- możliwość zastosowania wkładu zapachowego
- zbiorniczek na wodę, wyjmowany do opróżnienia i umycia
- ze względu na dużą wydajność zalecana w toaletach o dużym natężeniu ruchu
- obudowa z tworzywa ABS, biała, kremowa, srebrzysto-szara lub czarna
- suszarka o symbolu M73M ma przedni panel wykonany ze stali nierdzewnej matowej
- wyposażona w przewód zasilający z wtyczką
- włączniki zasilania i grzałki oraz zbiornik na wodę z filtrami zamykane na kluczyk

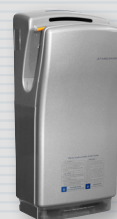

● **EJS373**



● **EJM373**

XZA039 ● filtr HEPA

XZA040 ● filtr węglowy

TAA101 ● zapach cytrusowy

Dane techniczne suszarek

symbol	EIB102/EIM102/EIP102	EIB130/EIM130/EIP130	EJB301/EJC301/EJB301	EIB301	EJB373/EJS373/EJM373
moc wyjściowa	550 W - 1800 W	420 W - 1500 W	1760 W	800 W	700 W / 1400 W
waga	4,6 kg	4,7 kg	9,15 kg	7 kg	8,5 kg
natężenie dźwięku	70 dB	68 - 75 dB	70 dB	75 dB	68 dB
brygosczerlność	IPX1	IP23	IP23	IP44	IP22
wydajność skuteczna	3,33 m³/min	2,93 - 3,16 m³/min	-	2,33 m³/min	3,33 m³/min
prędkość powietrza	216 km/h	200 - 325 km/h	-	396 km/h	400 km/h
temperatura powietrza*	40 °C	-	-	40 °C	40 °C
efektywny czas suszenia	8 - 10 s	-	6 - 8 s	10 - 15 s	8 - 10 s

SUSZARKI BASENOWE



symbol **EJB502**

Suszarka do włosów MERIDA NEPTUNE BASENOWA

wys. = 114 cm / szer. = 15 cm / gł. = 41 cm

- moc wyjściowa 2000 W
- uruchamiana automatycznie czujnikiem zbliżeniowym
- wyłącza się samoczynnie w przeciągu 5-6 sekund po odejściu od urządzenia
- wyposażona w wyłącznik zasilania (w górnym mocowaniu)
- wyposażona w silnik indukcyjny (bezszczołkowy)
- bardzo cicha
- obudowa w kolorze białym wykonana z tworzywa ABS
- suwnica (rura), pozwala na płynną zmianę wysokości suszarki w zakresie 95 cm
- suszarka może być używana w środowisku basenowym (chlor)
- na zamówienie dostępne są również wersje w kolorze niebieskim, czerwonym i czarnym



EJC502

EJN502

EJR502



symbol **EIB585**

Suszarka do włosów MERIDA BASENOWA

biała: wys. = 25,5 cm / szer. = 28 cm / gł. = 24,5 cm

stalowe: wys. = 24,5 cm / szer. = 27,6 cm / gł. = 23,5 cm

- moc wyjściowa 2450 W
 - włączana przyciskiem
 - czas jednego cyklu pracy: 90 s
 - obudowa żeliwna o grubość 6 mm, pokryta białą glazurowaną porcelaną lub wykonana ze stali matowej lub polerowanej
- Artykuł na zamówienie.



wersja matowa
symbol **EIM585**



wersja polerowana
symbol **EIP585**

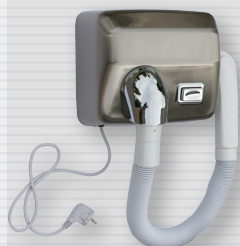

symbol **EIM501**

Suszarka do włosów MERIDA BASENOWA

wys. = 24 cm / szer. = 33,5 cm / gł. = 20 cm

- moc wyjściowa 1000 W
- włączana przyciskiem
- czas jednego cyklu pracy: 30 s ± 5 s
- obudowa wykonana ze stali matowej
- dysza metalowa obrotowa (360°) z rurą zakończoną uchwytem wykonana z wysokiej jakości tworzywa sztucznego
- suszarka wyposażona w przewód zasilający z wtyczką

SUSZARKI DO WŁOSÓW HOTELOWE



symbol **EJB403**

Suszarka do włosów hotelowa MERIDA SLON

wys. = 70 cm / szer. = 9 cm / gł. = 12 cm

- moc wyjściowa 700 W
- włączana i wyłączana automatycznie po zdjęciu i zawieszeniu węża
- obudowa z tworzywa sztucznego
- dostępna w kolorze białym

Zobacz film



symbol **EJB402**

Suszarki do włosów MERIDA HOTELOWE

wys. = 21 cm / szer. = 18,5 cm / gł. = 9,1 cm

- moc wyjściowa: 1200 W / 650 W
- suszarka wykonana z wysokiej jakości tworzywa ABS
- dwustopniowa regulacja nawiewu powietrza
- wyłącznik główny oraz gniazdko górnego zlokalizowane w elemencie ściennym suszarki
- suszarka jest uruchamiana przyciskiem umieszczonym w uchwycie i działa tylko wtedy, gdy przycisk ten jest przytrzymywany przez użytkownika.
- spełnia wymagania bezpieczeństwa użytkownika suszarek do włosów w hotelach





wys. = 20 cm / szer. = 23 cm / gł. = 11 cm

- moc wyjściowa: 1300 W / 650 W
- włączana i wyłączana automatycznie po wycięciu / zawieszeniu w uchwycie ściennym
- przełącznik wyboru mocy i prędkości wyptywu powietrza
- obudowa z tworzywa sztucznego w kolorze białym
- wyposażona w przewód zasilający z wtyczką



symbol **EJB401**

Dane techniczne suszarek

						
symbol	EJB502	EIB585/EIM585/EIP585	EIM501	EJB403	EJB402	EJB401
moc wyjściowa	2000 W	2450 W	1000 W	700 W	1200W/650W	1300W/650W
waga	7,6 kg	11,5 kg	-	1,02 kg	-	-
natężenie dźwięku	70 dB	70 dB	83 dB	54 dB	65 dB	-
bryzgoszczelność	IP23	IP23	IPX1	klasa II	IPX1	-
wydajność skuteczna	2,7 m³/min	5,5 m³/min	1,3 m³/min	0,73 m³/min	1,33 m³/min	1,2 m³/min
prędkość powietrza	-	96 km/h	54 km/h	100 km/h	54 km/h	50 km/h
temperatura powietrza*	50 °C	53 °C	-	37 °C	50 °C	50 °C
efektywny czas suszenia	-	90 s	30 s ± 5 s	-	-	-

* w odległości 10 cm od wylotu, przy temperaturze otoczenia 21 °C



KOSZ NA ODPADY otwierany przyciskiem pedałowym

- dostępny w trzech wielkościach
- pojemności: 12, 20, 28 litrów
- wykonany z tworzywa sztucznego z dodatkiem kopolimerów
- odporny na pęknięcie
- dostępny w kolorze białym
- pokrywa otwierana przyciskiem pedałowym
- zaopatrzony w wymiowane plastikowe wiaderko
- dostosowany do jednorazowych worków
- oferujemy odpowiednie worki jednorazowe

symbol	KAB402 ●	KAB403 ●	KAB404 ●
poj.	12 l	20 l	28 l
szer.	28.5 cm	33.5 cm	37.5 cm
wys.	39 cm	45.5 cm	52 cm
gł.	25 cm	29 cm	33 cm
worek	20 l	35 l	35 l

KOSZ NA ODPADY otwierany przyciskiem pedałowym

- pojemność 50 litrów
- wykonany z tworzywa sztucznego z dodatkiem kopolimerów
- odporny na pęknięcie
- dostępny w kolorze białym
- pokrywa otwierana przyciskiem pedałowym
- dostosowany do jednorazowych worków
- oferujemy odpowiednie worki jednorazowe

symbol	KAB405 ●
poj.	50 l
szer.	35 cm
wys.	68.5 cm
gł.	44.5 cm
worek	70 l

KOSZ NA ODPADY z uchylną pokrywą

- dostępny w czterech wielkościach
- pojemności: 9 litrów, 15 litrów, 25 litrów i 50 litrów
- wykonany z tworzywa sztucznego
- dostępny w kolorze białym
- uchylna pokrywa
- dostosowany do jednorazowych worków
- oferujemy odpowiednie worki jednorazowe

symbol	B8A ●	B8B ●	B8C ●	B8D ●
poj.	9 l	15 l	25 l	50 l
szer.	21 cm	25 cm	30 cm	38.5 cm
wys.	37 cm	46 cm	55 cm	63.5 cm
gł.	20 cm	24 cm	28 cm	33.5 cm
worek	20 l	20 l	35 l	70 l

KOSZ NA ODPADY HERA otwierany przyciskiem pedałowym

- dostępny w trzech wielkościach
- pojemności: 35 litrów, 60 litrów i 85 litrów
- wykonany z wysokiej jakości tworzywa
- kolor biały
- dzięki zastosowaniu praktycznego mechanizmu pedałowego spełnia zalecenia HACCP, dotyczące nie dotykania koszy rękami
- powierzchnia ułatwiająca utrzymanie kosza w czystości
- wolnoopadająca pokrywa zapewnia ciche i płynne zamykanie
- wyposażony w regulację szybkości opadania pokrywy
- zachodząca na pojemnik pokrywa zapobiega wydostawaniu się nieprzyjemnych zapachów
- szeroki, antypoślizgowy przycisk pedałowy dostosowany do obuwia ochronnego
- antypoślizgowe gumowe podkładki zapobiegają przemieszczaniu się kosza podczas użytkowania i chronią podłogę
- uchwyty wewnątrz kosza utrzymują worek na odpady na właściwym miejscu
- kosz certyfikowany przez TÜV

symbol	KJB407 ●	KJB408 ●	KJB409 ●
poj.	35 l	60 l	85 l
szer.	40 cm	40 cm	49 cm
wys.	44 cm	68 cm	78 cm
gł.	39 cm	39 cm	39 cm
worek	70 l	70 l	120 l

DUŻE POJEMNIKI na odpady

- dostępne w dwóch wielkościach
- pojemności: 100 litrów i 120 litrów
- wykonane z bardzo mocnego tworzywa sztucznego
- wyposażone w uchwyty i kółka ułatwiające przesuwanie
- pojemnik 100 l ma ręcznie otwieraną pokrywę
- pojemnik 100 l posiada otwory pozwalające na zamknięcie np. kłódką
- pojemnik 120 l jest otwierany przyciskiem pedałowym
- dostosowane do jednorazowych worków
- oferujemy odpowiednie worki jednorazowe

symbol	KJC302 ●	KJS405 ●
	czarny	szary
poj.	100 l	120 l
szer.	49 cm	48 cm
wys.	92 cm	89 cm
gł.	54 cm	56 cm
worek	160 l	160 l

DUŻE POJEMNIKI do segregacji odpadów

- dostępne w dwóch wielkościach
- pojemności: 120 litrów i 240 litrów
- wykonane z tworzywa sztucznego HDPE
- pokrywa unoszona jest przy pomocy przycisku pedałowego
- wyposażony w kółka transportowe
- do koszy dostępne są pokrywy w 6 kolorach - pokrywy kupuje się osobno
- oferujemy oznaczenia do segregacji odpadów
- do kosza 120 l oferujemy worki na śmieci o pojemności 160 litrów
- do kosza 240 l oferujemy worek na śmieci o pojemności 350 litrów

symbol	KJS412 ●	KJS413 ●
	szary	szary
poj.	120 l	240 l
szer.	47 cm	58 cm
wys.	95 cm	107 cm
gł.	55 cm	72 cm
worek	160 l	350 l

Pokrywy do kosza 120 l



Pokrywy do kosza 240 l



pokrywa do kosza	KJS412 ●	KJS413 ●
120 l		
zielona	KJZ912 ●	KJZ913 ●
żółta	KJY912 ●	KJY913 ●
czerwona	KJR912 ●	KJR913 ●
niebieska	KJN912 ●	KJN913 ●
szara	KJS912 ●	KJS913 ●
brązowa	KJW912 ●	KJW913 ●

kosz o pojemności 120 l (bez pokrywy)
symbol **KJS412 ●**

kosz o pojemności 240 l (bez pokrywy)
symbol **KJS413 ●**

symbol **KJS704** ●

KOSZ z tworzywa do segregacji odpadów mały

- pojemność 33 litry
- wykonany z wytrzymałego tworzywa
- pokrywa unoszona ręcznie
- podnoszone uchwyty z zaczepami do mocowania worka
- do wyboru siedem kolorów pokryw
- pokrywę kupuje się osobno
- możliwość łączenia koszy w zestawy

symbol	KJS704 ●
poj.	33 l
szer.	30.5 cm
wys.	51.5 cm
gł.	37 cm
worek	70 l

Pokrywy do kosza



KJC905 KJN906 KJR905 KJY905 KJZ906 KJS909 KJW906

KOSZ z tworzywa do segregacji odpadów

- pojemność 45 litrów
- wykonany z wytrzymałego tworzywa
- pokrywa z samodomykającym wiekiem
- do wyboru pięć kolorów pokryw
- pokrywę kupuje się osobno

Pokrywy do kosza



KJC914 KJN914 KJR914 KJY914 KJZ914

symbol	KJS214 ●
poj.	45 l
szer.	39 cm
wys.	52 cm
gł.	33 cm
worek	70 l

symbol **KJS705** ●

KOSZ z tworzywa do segregacji odpadów duży

- pojemność 60 litrów
- wykonany z wytrzymałego tworzywa
- do wyboru trzy rodzaje pokryw
- pokrywę kupuje się osobno

Pokrywy do kosza



KJS908

KJS907

KJS906

symbol	KJS705 ●
poj.	60 l
szer.	32 cm
wys.	80 cm
gł.	45.5 cm
worek	120 l



ZESTAW KOSZY do segregacji odpadów na podstawach z kółkami skrętnymi

- pojemność 3 x 60 litrów
- wykonane z wytrzymałego tworzywa
- podstawy łączone ze sobą
- kółka skrętne łożyskowane

symbol	KJS706 ●
poj.	60 l
szer.	99 cm
wys.	75 cm
gł.	47 cm
worek	3 x 120 l

symbol **KJS706** ●

KOSZE do segregacji odpadów stalowe małe

- pojemność 15 litrów, 2 x 15 litrów, 3 x 15 litrów
- wykonane ze stali nierdzewnej i tworzywa
- pokrywy podnoszone niezależnie przyciskiem pedałowym
- wyjmowane, wewnętrzne wiadro z patąkiem
- solidny uchwyt do przenoszenia kosza
- nierysująca podstawa bezpieczna dla podłogi

symbol	KIM701 ●	KIM702 ●	KIM703 ●
poj.	15 l	2 x 15 l	3 x 15 l
szer.	21.6 cm	41 cm	60.5 cm
wys.	48.5 cm	48.5 cm	48.5 cm
gł.	34 cm	34 cm	34 cm
worek	35 l	2 x 35 l	3 x 35 l



KIM701 ● KIM702 ●



KIM703 ●



KIM704 ●



KIM705 ●

KOSZE do segregacji odpadów stalowe duże

- pojemność 30 litrów, 2 x 30 litrów
- wykonane ze stali nierdzewnej i tworzywa
- pokrywy podnoszone niezależnie przyciskiem pedałowym
- wyjmowane, wewnętrzne wiadro z patąkiem
- solidny uchwyt do przenoszenia kosza
- nierysująca podstawa bezpieczna dla podłogi

symbol	KIM704 ●	KIM705 ●
poj.	30 l	2 x 30 l
szer.	33 cm	58.5 cm
wys.	64.2 cm	64.5 cm
gł.	30 cm	32.5 cm
worek	70 l	2 x 70 l



KOSZ SIATKOWY wiszący

- wykonany z lekkich prętów metalowych powlekanych białym PCV
- posiada uchwyty umożliwiające przykręcenie do ściany
- pojemność 22 litry
- oferujemy odpowiednie worki jednorazowe

symbol	B1A ●
poj.	22 l
szer.	32,4 cm
wys.	35,4 cm
gł.	24 cm
worek	35 l

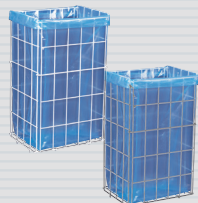

KOSZ SIATKOWY stojący

- wykonany z lekkich prętów metalowych powlekanych białym PCV lub z prętów ze stali nierdzewnej
- bardzo wygodny w użytkowaniu
- kosz z prętów ze stali nierdzewnej posiada uchwyty umożliwiające przykręcenie do ściany
- pojemność 47 litrów
- oferujemy odpowiednie worki jednorazowe

biały PCV	B2A ●
nierdzewny	B2B ●
poj.	47 l
szer.	34 cm
wys.	57 cm
gł.	26 cm
worek	70 l

STALOWY KOSZ PEDAŁOWY KLASIK

- dostępne wielkości: 5 l, 12 l, 20 l i 30 l
- dostępny w kolorze białym, stali polerowanej oraz matowej
- wyjmowane, wewnętrzne wiaderko z patką
- uchwyt do przenoszenia kosza
- oferujemy odpowiednie worki jednorazowe

biały	KIB409	KIB410	KIB411	KIB412
matowy	KIM409	KIM410	KIM411	KIM412
polerowany	KIP409	KIP410	KIP411	KIP412
poj.	5 l	12 l	20 l	30 l
wys.	28 cm	39 cm	44 cm	63 cm
śr.	20,5 cm	25,5 cm	29,5 cm	29,5 cm
worek	7 l	20 l	35 l	70 l



STALOWY KOSZ PEDAŁOWY SILENT SERENE

- dostępne wielkości: 5 l, 12 l, 20 l i 30 l
- stal lakierowana na biało lub stal nierdzewna matowa
- szczelne zamknięcie pokrywy
- powierzchnia kosza odporna na odciski palców
- wyjmowane, wewnętrzne wiaderko z patką
- solidny uchwyt do przenoszenia kosza
- ukryty mechanizm podnoszenia pokrywy
- bardzo stabilna, nierysująca podłogi podstawa kosza
- oferujemy odpowiednie worki jednorazowe

biały	KIB413	KIB414	KIB415	KIB416
matowy	KIM413	KIM414	KIM415	KIM416
poj.	5 l	12 l	20 l	30 l
wys.	29 cm	40 cm	45,5 cm	65 cm
śr.	20,5 cm	25 cm	29,2 cm	29,2 cm
worek	7 l	20 l	35 l	70 l



STALOWY KOSZ PEDAŁOWY TOP SILENT LUNA

- dostępne wielkości: 3 l, 5 l, 8 l, 12 l, 20 l i 30 l
- stal lakierowana na biało lub stal nierdzewna matowa
- podwyższona odporność na odkształcenia
- dodatkowo wzmocniony pełnym dnem
- elegancki, wytrzymały przycisk pedałowy, z zabezpieczeniem przed porysowaniem podłogi
- niewidoczny, trwały, mechanizm unoszenia pokrywy z systemem powolnego, cichego opadania
- wyjmowane wewnętrzne wiadro z uchwytami, wykonane z najwyższej jakości tworzywa sztucznego
- wiadro (poza 3 l) z systemem mocowania worka ukrywającym jego nadmiar - kosz zawsze wygląda schludnie i estetycznie
- kosze 20 l i 30 l z funkcją „otwarta pokrywa”, pozwalającą na wygodny serwis kosza - czyszczenie, wymianę worka
- uchwyt do wygodnego przenoszenia kosza; spód zabezpieczony przed zarysowaniem podłogi
- oferujemy odpowiednie worki jednorazowe

biały	KIB417	KIB418	KIB419	KIB420	KIB421	KIB422
matowy	KIM417	KIM418	KIM419	KIM420	KIM421	KIM422
poj.	3 l	5 l	8 l	12 l	20 l	30 l
wys.	25,5 cm	29 cm	35,5 cm	40 cm	46 cm	66 cm
śr.	16,7	20,5 cm	22 cm	25 cm	30,5 cm	30,5 cm
worek	WTB001	WTB001	WTB101	WTB201	WTB301	WTB401



STALOWY KOSZ PEDAŁOWY NEWICON

- dostępne wielkości: 5 l, 12 l, 20 l i 30 l
- podwyższona odporność na odkształcenia
- elegancki, wytrzymały przycisk pedałowy
- niewidoczny, trwały, mechanizm unoszenia pokrywy z systemem powolnego, cichego opadania
- szczelne, nieprzepuszczające zapachów zamknięcie pokrywy
- wyjmowane wewnętrzne wiadro wykonane z tworzywa sztucznego
- niewidoczne mocowanie worka
- uchwyt do wygodnego przenoszenia kosza
- spód zabezpieczony przed zarysowaniem podłogi
- oferujemy odpowiednie worki jednorazowe

polerowany	KIP451	KIP452	KIP453	KIP454
poj.	5 l	12 l	20 l	30 l
wys.	29,1 cm	41,1 cm	40,6 cm	67,9 cm
szer.	20,5 cm	25,1 cm	29 cm	29,3 cm
gł.	27,2 cm	33,8 cm	38 cm	38 cm
śr.	20,5 cm	25,1 cm	29 cm	29,3 cm
worek	7 l	20 l	35 l	70 l



KOSZ PROSTOKĄTNY CUBE

- wykonany z wysokiej jakości stali o podwyższonej odporności na odkształcenia
- dodatkowo wzmocniony wewnętrzną obręczą z tworzywa sztucznego oraz pełnym, zamkniętym dnem
- powierzchnia kosza zabezpieczona przed pozostawianiem odcisków palców
- elegancki, wytrzymały przycisk pedałowy, z zabezpieczeniem przed porysowaniem podłogi
- niewidoczny, trwały, mechanizm unoszenia pokrywy z systemem powolnego, cichego opadania
- z funkcją „otwarta pokrywa”, pozwalającą na wygodny serwis kosza - czyszczenie, wymianę worka
- wyjmowane wewnętrzne wiadro z uchwytami, wykonane z najwyższej jakości tworzywa sztucznego
- wiadro z systemem mocowania worka ukrywającym jego nadmiar - kosz zawsze wygląda schludnie i estetycznie
- szczelna, nieprzepuszczająca zapachów pokrywa
- uchwyt do wygodnego przenoszenia kosza
- spód zabezpieczony przed zarysowaniem podłogi

pochtaniacz zapachów
do koszy CUBE
o pojemności 30 l, 40 l i 50 l



symbol **TAA102** ●



		SLIM					
matowy	KIM426	KIM427	KIM423	KIM424	KIM401	KIM425	
poj.	12 l	20 l	30 l	40 l	45	50 l	
szer.	29,6 cm	36,5 cm	37,2 cm	41 cm	27,6 cm	50 cm	
wys.	36 cm	45 cm	62,5 cm	65 cm	66,1 cm	65 cm	
gł.	26,4	32 cm	32,2 cm	34,7 cm	53,3 cm	34,5	
worek	WTB201	WTB301	WTB301	WTB401	W40T	W40T	

KOSZ AUTOMATYCZNY SENSOR bezdotykowy, kwadratowy



- wykonany z wysokiej jakości stali o podwyższonej odporności na odkształcenia oraz najwyższej jakości tworzywa sztucznego
- dodatkowo wzmocniony wewnętrzną obręczą z tworzywa oraz pełnym, zamkniętym dnem
- powierzchnia kosza zabezpieczona przed pozostawianiem odcisków palców
- kłapa kosza otwierana bezdotykowo, czujnikiem zbliżeniowym, zamykana automatycznie, czas do zamknięcia pokazany na wskaźniku diodowym
- inteligentny, trwały, sterowany elektronicznie mechanizm unoszenia pokrywy z systemem powolnego, cichego zamykania
- możliwość otwarcia pokrywy na stałe - przyciskiem OPEN, zamknięcie przyciskiem CLOSE
- zasilanie elektryczne z 4 baterii R6 umieszczanych w pokrywie kosza (baterie nie są załączone)
- pokrywa z chowanym zaczepem, pozwalającym zawiesić ją na brzegu kosza, co pozwala na wygodny serwis - czyszczenie, wymianę worka
- wyjmowane wewnętrzne wiadro z uchwytnymi, wykonane z najwyższej jakości tworzywa sztucznego
- wiadro z systemem mocowania worka ukrywającym jego nadmiar - kosz zawsze wygląda schludnie i estetycznie
- uchwyt do wygodnego przenoszenia kosza
- spód zabezpieczony przed zarysowaniem podłogi

matowy	KIM503	KIM505	KIM504
poj.	12 l	21 l	35 l
szer./gł.	24 cm	27 cm	30.5 cm
wys.	43 cm	57 cm	69.2 cm
worek	WTB201	WTB301	WTB401

KOSZ AUTOMATYCZNY SENSOR bezdotykowy, prostokątny



- wykonany z wysokiej jakości stali o podwyższonej odporności na odkształcenia oraz najwyższej jakości tworzywa sztucznego
- dodatkowo wzmocniony wewnętrzną obręczą z tworzywa sztucznego oraz pełnym, zamkniętym dnem
- powierzchnia kosza zabezpieczona przed pozostawianiem odcisków palców
- kłapa kosza otwierana bezdotykowo, czujnikiem zbliżeniowym, zamykana automatycznie, czas do zamknięcia pokazany na wskaźniku elektronicznym
- inteligentny, trwały, sterowany elektronicznie mechanizm unoszenia pokrywy z systemem powolnego, cichego zamykania
- możliwość otwarcia pokrywy na stałe - sensorem OPEN, zamknięcie sensorem CLOSE
- zasilanie elektryczne z 6 baterii R6 (KIM502 z 4 baterii) umieszczanych w pokrywie kosza (baterie nie są załączone)
- wyjmowane wewnętrzne wiadro z uchwytnymi, wykonane z najwyższej jakości tworzywa sztucznego
- wiadro z systemem mocowania worka ukrywającym jego nadmiar - kosz zawsze wygląda schludnie i estetycznie
- uchwyt, umieszczony z tyłu do wygodnego przenoszenia kosza
- spód zabezpieczony przed zarysowaniem podłogi

matowy	KIM502	KIM506	KIM507
poj.	8 l	45 l	45 l
wys.	34 cm	65,5 cm	63 cm
szer.	16,6 cm	27 cm	46 cm
gł.	25,7 cm	46 cm	27 cm
worek	WTB201	W40T	W40T

STALOWY KOSZ PEDAŁOWY MATOWY lub POLEROWANY



- duża pojemność 45L
- stal nierdzewna matowa lub polerowana
- powłoka FPP - bez odcisków palców
- szczelne zamknięcie pokrywy
- pokrywa z funkcją „zawsze otwarte”
- wolnoopadająca, cicha pokrywa
- wytrzymały mechanizm otwierania pokrywy
- wyjmowane, wewn. wiaderko z patką
- niewidoczne mocowanie worka
- stalowy pedał, nierysująca podstawa bezpieczna dla podłogi
- solidny uchwyt do przenoszenia

matowy	KMS34
polerowany	KMS33
poj.	45 l
szer.	37 cm
wys.	68.5 cm
gł.	49 cm
worek	70 l

KUBEŁKI - kosze na papier

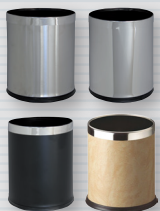

- dostępne w wersji ze stali nierdzewnej matowej lub polerowanej, ze stali malowanej na czarno lub pokryty warstwą z efektem beżowej skóry
- pojemność 10 litrów
- stalowa obudowa nakładana na metalowy pojemnik doskonale ukrywa brzegi jednorazowego worka
- oferujemy odpowiednie worki jednorazowe

matowy	KSM103
polerowany	KSP103
czarny	KSC103
beżowy	KIA101
poj.	10 l
śr.	23 cm
wys.	27 cm
worek	35 l

KOSZ otwarty, stożkowy, stal matowa

Estetyczny, niewielki kosz o pojemności 10 litrów, wykonany w całości ze stali matowej. Doskonale nadaje się do pomieszczeń biurowych, hotelowych oraz lokali prywatnych.

matowy	KIM103
poj.	10 l
śr.	22 / 18 cm
wys.	27 cm
worek	20 l

KOSZ siatkowy na papier

Siatkowy kosz na papier. Polecany do stosowania w biurach, gabinetach itp.



czarny	KIC102	KIC103
poj.	10 l	18 l
szer.	22 cm	25 cm
wys.	29.5 cm	34.5 cm
gł.	22 cm	25 cm
worek	20 l	20 l

KOSZ sz przyciskiem pedałowym, prostokątny

Elegancki, mały kosz na odpadki. Idealny do biur, pokoi hotelowych i do domu. Starannie wykonany. Swoje walory estetyczne zawdzięcza połączeniu metalowego korpusu (ścianka przednia, tylna oraz pełne, zamknięte dno) malowanego proszkowo z bocznymi ściankami wykonanymi z czarnego tworzywa o delikatnej fakturze skóry. Kłapa wykonana jest z tworzywa. Wyposażony w niewidoczny, trwały, mechanizm unoszenia pokrywy z systemem powolnego, cichego opadania. Kosz ma wewnętrzne, wyjmowane wiaderko z patką, z systemem mocowania worka ukrywającym jego nadmiar - kosz zawsze wygląda schludnie i estetycznie. Spód zabezpieczony przed zarysowaniem podłogi.

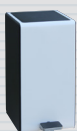

biały	KIB425
poj.	7 l
szer.	20 cm
wys.	38 cm
gł.	26 cm
worek	20 l

STALOWY KOSZ SAMOGASZĄCY MATOWY lub POLEROWANY

- pojemność 30 l
- stal nierdzewna matowa lub polerowana
- skuteczność dławienia ognia potwierdzona certyfikatem TÜV
- opatentowana, unikalna konstrukcja pokrywy
- stalowe, wewnętrzne wiaderko z patką
- niewidoczne mocowanie worka
- nierysująca podstawa bezpieczna dla podłogi



matowy	KMS20
polerowany	KMS12
poj.	30 l
wys.	68.6 cm
śr.	29.3 cm
worek	70 l





KOSZ NA ODPADY otwarty MERIDA STELLA 47 I

- pojemność 47 litrów
- wyposażony w zdejmowaną pokrywę z otworem
- możliwość zamocowania do ściany
- dostępny w dwóch wersjach: matowej lub polerowanej

matowy	KSM102 ●
polerowany	KSP102 ●
poj.	47 l
szer.	34 cm
wys.	63 cm
gł.	26 cm
worek	70 l



KOSZ Z UCHYLNĄ pokrywą MERIDA STELLA SLIM 27 I

- pojemność 27 litrów
- wyposażony w zdejmowaną pokrywę z uchylnym wiekiem, domykany sprężyną
- możliwość zamocowania do ściany
- dostępny w dwóch wersjach: matowej lub polerowanej

matowy	KSM206 ●
polerowany	KSP206 ●
poj.	27 l
szer.	33,2 cm
wys.	59,8 cm
gł.	15,7 cm
worek	70 l



KOSZ Z OTWARTĄ pokrywą MERIDA STELLA SLIM 27 I

- pojemność 27 litrów
- wyposażony w zdejmowaną pokrywę ze stożkowym otworem
- możliwość zamocowania do ściany
- dostępny w czterech wersjach: matowej, polerowanej, białej lub czarnej

matowy	KSM106 ●
polerowany	KSP106 ●
biały	KSB107 ●
czarny	KSC106 ●
poj.	27 l
szer.	33,2 cm
wys.	59,8 cm
gł.	15,7 cm
worek	70 l



KOSZ do damskich toalet MERIDA STELLA 4.5 I

- pojemność 4,5 litra
- wyposażony w unoszoną pokrywę
- mocowany do ściany
- dostępny w czterech wersjach: matowej, polerowanej, białej lub czarnej

matowy	KSM301 ●
polerowany	KSP301 ●
biały	KSB303 ●
czarny	KSC301 ●
poj.	4,5 l
szer.	22,5 cm
wys.	27 cm
gł.	10,5 cm
worek	7 l

KOSZ pedałowyy na podpaski higieniczne 15 l

- pojemność 15 litrów
- kształt umożliwia postawienie kosza między toaletą a ścianą nawet w małej kabinie
- możliwość zawieszenia kosza na ścianie, na wieszaku załączonym w opakowaniu
- specjalna konstrukcja pokrywy pozostawia zawartość stale zamkniętą i niewidoczną
- pokrywa otwierana przyciskiem pedałowyy
- wykonany z tworzywa sztucznego
- dostępny w kolorze białym
- wymagane jest zastosowanie jednorazowych worków o symbolu WTB401



biały	KJB406
poj.	15 l
szer.	15 cm
wys.	41,3 cm
gł.	57 cm
worek	WTB401

KOSZ otwarty kwadratowy 35 l, stal matowa

- wykonany z wysokiej jakości stali o podwyższonej odporności na odkształcenia oraz najwyższej jakości tworzywa sztucznego
- dodatkowo wzmocniony wewnętrzną obręczą z tworzywa sztucznego oraz pełnym, zamkniętym dnem
- powierzchnia kosza zabezpieczona przed pozostawianiem odcisków palców
- ściągana, otwarta pokrywa ułatwia wymianę worka na odpady oraz wyrzucanie śmieci - zawsze łatwo "trafić do kosza"
- wyjmowane wewnętrzne wiadro z chromowanym patkiem, wykonane z najwyższej jakości tworzywa sztucznego
- wiadro z systemem mocowania worka ukrywającym jego nadmiar - kosz zawsze wygląda schludnie i estetycznie
- uchwyty, umieszczone z tyłu, do wygodnego przenoszenia kosza
- dno kosza wyposażone w system otworów usuwających płynę
- spód zabezpieczony przed zarysowaniem podłogi



matowy	KIM102
poj.	35 l
szer.	30,5 cm
wys.	69,2 cm
gł.	30,5 cm
worek	W30T



KOSZ otwarty OPEN TOP 60 l, stal matowa

- wykonany z wysokiej jakości stali o podwyższonej odporności na odkształcenia oraz najwyższej jakości tworzywa sztucznego
- dodatkowo wzmocniony pełnym, zamkniętym dnem
- pokrywa dodatkowo wzmocniona wewnętrzną obręczą z tworzywa sztucznego
- powierzchnia kosza zabezpieczona przed pozostawianiem odcisków palców
- ściągana, otwarta pokrywa ułatwia wymianę worka na odpady oraz wyrzucanie śmieci - zawsze łatwo "trafić do kosza"
- wyjmowane wewnętrzne wiadro wykonane z najwyższej jakości tworzywa sztucznego
- wiadro z systemem mocowania worka ukrywającym jego nadmiar - kosz zawsze wygląda schludnie i estetycznie
- uchwyty, umieszczone po bokach, do wygodnego przenoszenia kosza
- spód zabezpieczony przed zarysowaniem podłogi

matowy	KIM101
poj.	60 l
wys.	68,5 cm
śr.	40,5 cm
worek	120 l



KOSZ otwarty 56.8 l, czarny

Bardzo estetyczny kosz o dużej pojemności. Prosty w budowie i nieskomplikowany w obsłudze. Składa się z ocynkowanego wiadra wewnętrznego i nakładanej obudowy. Obudowa malowana proszkowo na kolor czarny matowy, wykończona chromowanymi obwódkami przy otworze wrzutowym oraz u podstawy. Przeznaczony do miejsc o dużym natężeniu ruchu.

matowy	KIC101
poj.	56,8 l
wys.	87,5 cm
śr.	39 cm
worek	120 l

JEDNORAZOWE worki na śmieci



- pojemności, wymiary, kolory - podane w tabeli

Worki nowej generacji MERIDA TOP	
Worki na śmieci najwyższej jakości, z taśmą ściągającą, białe, perfumowane. Wykonane z wytrzymałego, przyjemnego w dotyku tworzywa, nieprzetworzonego wcześniej. Całkowicie pozbawione zapachu typowego dla worków foliowych. Wydzielają delikatną, przyjemną, specjalnie dobraną woń owocowo-kwiatową, skutecznie maskującą mogące pojawić się w kaszu nieprzyjemne zapachy. Worki dostępne są w wygodnej rolce, zapakowanej w barwnie i estetyczne opakowania.	
BIAŁE, z taśmą ściągającą, zapachowe	
symbol	wielkość, w opakowaniu
WTB001	3-6 l, rolka 40 szt.
WTB101	7-10 l, rolka 25 szt.
WTB201	12-15 l, rolka 20 szt.
WTB301	18-28 l, rolka 20 szt.
WTB401	30-40 l, rolka 12 szt.

		35 litrów 50 x 60 cm	70 litrów 60 x 90 cm	120 litrów 70 x 110 cm	160 litrów 90 x 110 cm	
Linia ECONOMY w rolce	czarne	W21	W31	W41		
	niebieskie	W21N	W31N	W41N		
Linia OPTIMUM pogrubione, w rolce	czarne	WOC101	WOC201	WOC301	WOC401	
	niebieskie	WON101	WON201	WON301	WON401	
	czerwone	WOR101	WOR201	WOR301	WOR401	
	bezbarwne	WOT101	WOT201	WOT301	WOT401	
	zielone	WOZ101	WOZ201	WOZ301	WOZ401	
	żółte	WOY101	WOY201	WOY301	WOY401	
	białe	WOB101	WOB201	WOB301	WOB401	
	brązowe	WOW101	WOW201	WOW301	WOW401	
	składane	czarne	W20	W30	W40	W50
		niebieskie	W20N	W30N	W40N	W50N
czerwone		W20C	W30C	W40C	W50C	
bezbarwne		W20P	W30P	W40P	W50P	
zielone		W20Z	W30Z	W40Z	W50Z	
żółte		W20Y	W30Y	W40Y	W50Y	
białe		W20B	W30B	W40B	W50B	
brązowe		W20W	W30W	W40W	W50W	
Linia HYGIENIC worki z folii LD, dwuwarstwowe z taśmą ściągającą			53 x 60 cm rolka 20 szt.	70 x 75 cm rolka 15 szt.	70 x 100 cm rolka 10 szt.	
		srebrzysto-czarne	W20T	W30T	W40T	

Worki małe	Worki bardzo duże
7 litrów 35 x 40 cm rolka 50 szt.	240 litrów 110 x 110 cm rolka 10 szt.
W01 czarne	W60 czarne
W01N niebieskie	W60P bezbarwne
20 litrów 44 x 50 cm rolka 50 szt.	350 litrów 115 x 135 cm czarne, paczka 10 szt.
W11 czarne	W70
W11N niebieskie	

Worki na odpady BIO biodegradowalne	
- kremowe, w rolce, pakowane po 25 szt. - grubość worka 0,015 mm - biodegradowalne, polecane do segregacji odpadów BIO - worki posiadają Atest TÜV	
symbol	wielkość, w opakowaniu
WBA101	35 l, rolka 25 szt.
WBA201	60 l, rolka 20 szt.
WBA301	120 l, rolka 20 szt.

* pojemność worków 70 litrów
Worki pakowane są po 50 szt., z wyjątkiem: worków OPTIMUM o pojemności 160 l, które są pakowane po 25 szt., worków składanych o pojemności 160 l, 240 l i 350 l, które są pakowane po 10 szt. oraz worków HYGIENIC, które są pakowane następująco: W20T – 20 szt., W30T – 15 szt., W40T – 10 szt.

POPIELNICE



symbol **KIM802** ●

POPIELNICA stojąca

wys. = 57,5 cm / śr. = 21,5 cm

- wykonana ze stali nierdzewnej matowej
- zdejmowana pokrywa
- wyjmowany pojemnik na popiół ułatwiający czyszczenie



symbol **KIM804** ●

POPIELNICA stojąca z podstawą

wys. = 67 cm / śr. = 16 cm / śr. podstawy = 21 cm

- wykonana ze stali nierdzewnej matowej
- zdejmowana pokrywa
- wyjmowany pojemnik na popiół ułatwiający czyszczenie
- wyposażona w podstawę zwiększającą stabilność popielnicy



symbol **KIM803** ●

POPIELNICA wisząca wąska

wys. = 46 cm / śr. = 7,5 cm / gt. = 11 cm

- wykonana ze stali nierdzewnej matowej
- łatwe opróżnianie
- zabezpieczona zamkiem
- mocowana do ściany
- dołączony zestaw montażowy



symbol **KIM801** ●

POPIELNICA stojąca wąska „słupek”

wys. = 91,5 cm / śr. = 7,5 cm / śr. podstawy = 17,7 cm

- wykonana ze stali nierdzewnej matowej
- wyjmowany pojemnik na popiół ułatwiający czyszczenie
- łatwe opróżnianie
- zabezpieczona zamkiem
- podstawa z otworami umożliwiającymi przymocowanie
- dołączony zestaw montażowy



LUSTRA ŁAZIENKOWE

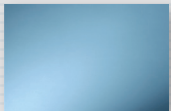

40 cm x 60 cm
symbol **LU3**

LUSTRO ze szlifowanymi brzegami

- lustro można zamontować za pomocą dwóch wieszaków do luster symbol **WS1**
- wykonane ze szkła o grubości 3 mm



40 cm x 60 cm
symbol **LU2**
50 cm x 60 cm
symbol **LU4**

LUSTRA z fazowanymi brzegami

- dostępne w dwóch wielkościach
- lustro można zamontować za pomocą dwóch wieszaków do luster symbol **WS1**
- wykonane ze szkła o grubości 4 mm

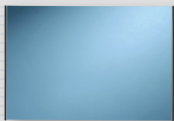

40 cm x 60 cm
symbol **LU7B**
50 cm x 60 cm
symbol **LU8B**

LUSTRA w oprawie chromowanej na metalowym stelażu

- dostępne w dwóch wielkościach
- dwa boki oprawione w chromowane rurki
- inne rozmiary dostępne na zamówienie
- wykonane ze szkła o grubości 3 mm



40 cm x 60 cm
symbol **LU9B**

LUSTRA uchylne w oprawie chromowanej na metalowym stelażu

- do toalet dla niepełnosprawnych
- dostępne w dwóch wielkościach
- dwa boki oprawione w chromowane rurki
- lustro o symbolu **LU10B** z uchwytem ułatwiającym regulację kąta nachylenia
- wykonane ze szkła o grubości 3 mm



50 cm x 60 cm
symbol **LU10B**



GSM009



40 cm x 60 cm
symbol **LU5S**
50 cm x 60 cm
symbol **LU6S**

LUSTRA w ramie metalowej matowej

- zabezpieczone specjalną folią przed odpryskami w przypadku stłuczenia
- dostępne w dwóch wielkościach
- zaopatrzone w otwory umożliwiające montaż w pionie lub poziomie
- inne rozmiary dostępne na zamówienie
- wykonane ze szkła o grubości 4 mm

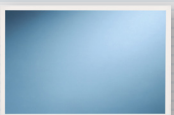

40 cm x 60 cm
symbol **GSB101**
50 cm x 60 cm
symbol **GSB102**

LUSTRA w ramie metalowej białej MERIDA STELL WHITE LINE

- zabezpieczone specjalną folią przed odpryskami w przypadku stłuczenia
- dostępne w dwóch wielkościach
- zaopatrzone w otwory umożliwiające montaż w pionie lub poziomie
- inne rozmiary dostępne na zamówienie
- wykonane ze szkła o grubości 4 mm

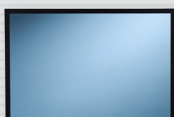

40 cm x 60 cm
symbol **GSB101**
50 cm x 60 cm
symbol **GSB102**

LUSTRA w ramie metalowej białej MERIDA STELL BLACK LINE

- zabezpieczone specjalną folią przed odpryskami w przypadku stłuczenia
- dostępne w dwóch wielkościach
- zaopatrzone w otwory umożliwiające montaż w pionie lub poziomie
- inne rozmiary dostępne na zamówienie
- wykonane ze szkła o grubości 4 mm



wersja matowa
symbol **SZ15S**

SZCZOTKA do WC z uchwytem

szer. = 10 cm / wys. = 39 cm / gł. = 10 cm

- uchwyt przykręcany do ściany
- dostępna w trzech wersjach: matowej, polerowanej lub białej
- wymienna podstawa z uchwytu ułatwia czyszczenie
- wymienna końcówka szczotki symbol **SZ11**



wersja polerowana
● symbol **SZ15C**



wersja biała
● symbol **SZ15B**

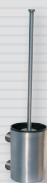

wersja matowa
symbol **SZ16S**
symbol **SZ18S**

SZCZOTKA do WC z uchwytem

szer. = 8 cm / wys. = 39 cm / gł. = 10,1 cm

- uchwyt przykręcany do ściany
- dostępna w dwóch wersjach: matowej lub polerowanej
- wymienny wkład z tworzywa sztucznego ułatwia czyszczenie
- wymienna końcówka szczotki symbol **SZ13**



wersja polerowana
● symbol **SZ16C**
● symbol **SZ18C**

mocowana do ściany
stojąca

mocowana do ściany
stojąca



wersja matowa
symbol **SZ17S**
symbol **SZ19S**

SZCZOTKA do WC z uchwytem

szer. = 8 cm / wys. = 39 cm / gł. = 10,1 cm

- uchwyt przykręcany do ściany
- dostępna w dwóch wersjach: matowej lub polerowanej
- wymienny wkład z tworzywa sztucznego ułatwia czyszczenie
- rączka szczotki z klapką zapobiegającą wydostawaniu się zapachów
- wymienna końcówka szczotki symbol **SZ13**

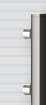

wersja polerowana
● symbol **SZ17C**
● symbol **SZ19C**

mocowana do ściany
stojąca

mocowana do ściany
stojąca



MAXI
symbol **GIM302**

SZCZOTKA do WC stożek, stojąca, stal matowa

MAXI śr. = 11,5 cm / wys. = 43 cm | MINI śr. = 11,5 cm / wys. = 35 cm

- bardzo elegancka, nowoczesna szczotka toaletowa
- wolnostojąca
- łatwa w utrzymaniu czystości
- wykonana ze stali nierdzewnej matowej pokrytej warstwą ochronną odporną na zabrudzenia
- powierzchnia odporna na odciski palców
- silikonowa, wysokiej jakości, nierysująca szczotka do ceramiki



MINI
● symbol **GIM303**



symbol **SZ1B**

SZCZOTKA do WC z uchwytem

śr. = 12 cm / wys. = 42,5 cm

- uchwyt do szczotki wykonany ze stali
- dostępna w kolorze białym oraz srebrnym matowym lub srebrnym błyszczącym
- srebrne uchwyty wykonane są ze stali nierdzewnej



● symbol **SZ1MS**
● symbol **SZ1S**



symbol **TAS03**

SZCZOTKA do WC z uchwytem

szer. = 12 cm / wys. = 43 cm / gł. = 12 cm

- wykonana z tworzywa sztucznego
- dostępna w kolorze białym
- specjalny kształt szczotki pozwala na czyszczenie również wewnętrznej krawędzi muszli



symbol **GIB301**

SZCZOTKA do WC tuba stojąca, z przykrywką

śr. = 10,5 cm / wys. = 39 cm

- wykonana ze stali nierdzewnej lub stali malowanej proszkowo
- na dnie tuby plastikowa miseczka

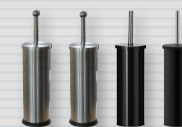

● symbol **GIM301**
● symbol **GIP301**
● symbol **GIC301**
● symbol **GIC302**



symbol **GIB351**

SZCZOTKA do WC tuba wisząca, z przykrywką

śr. = 9 cm / wys. = 40 cm

- wykonana ze stali nierdzewnej lub stali malowanej proszkowo
- na dnie tuby plastikowa miseczka



● symbol **GIM351**
● symbol **GIP351**



symbol **SZMWA**

SZCZOTKA do WC

- uchwyt wykonany z miedzi chromowanego
- miska wykonana z porcelany
- dostępna w kolorze białym
- dostępna w wersji wiszącej i stojącej

wersja wisząca

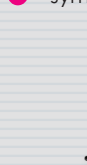

● symbol **SZMSA**

szer. 100 mm / wys. 380 mm / gł. 140 mm

szer. 140 mm / wys. 410 mm / gł. 130 mm

PORĘCZE DO TOALET DLA NIEPEŁNOSPRAWNYCH



● GSM009

- wykonane ze stali nierdzewnej polerowanej
- średnica rurki 32 mm
- do użytku w toaletach publicznych
- konstrukcja o wysokiej wytrzymałości
- śruby montażowe schowane pod ozdobną rozetką
- urządzenia na zamówienie



PORĘCZE UCHYLNE PRZY WC

PORĘCZ uchylna z uchwytem na papier toaletowy

● symbol **TPC10** – długość 600 mm



PORĘCZ uchylna

● symbol **TPC09** – długość 600 mm



PORĘCZ uchylna z uchwytem na papier toaletowy

● symbol **TPC05** – długość 750 mm

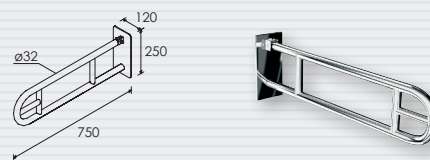

PORĘCZ uchylna

● symbol **TPC12** – długość 750 mm

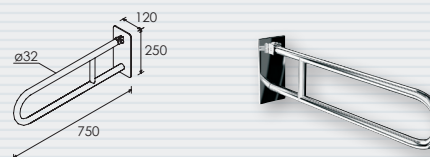

PORĘCZE STAŁE PRZY WC

PORĘCZ stała łukowa

● symbol **TPC08** – długość 600 mm

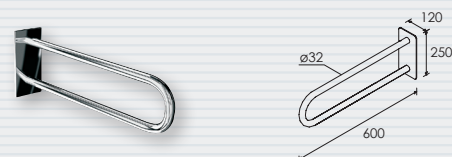

PORĘCZ kątowna lewa

● symbol **TPC14**

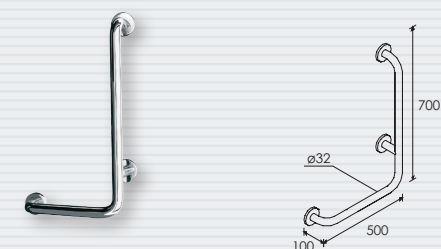

PORĘCZ stała łukowa

● symbol **TPC07** – długość 750 mm

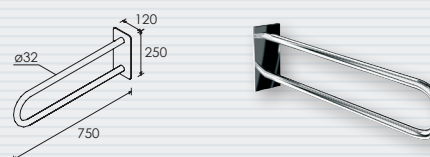

PORĘCZ kątowna prawa

● symbol **TPC13**

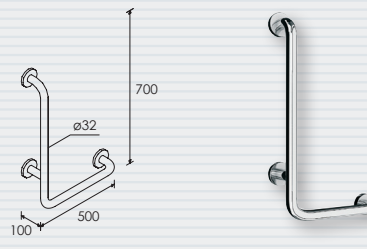

PORĘCZE PROSTE PRZY UMYWALCE

PORĘCZ prosta

● symbol **TPC01** – długość 400 mm



PORĘCZ prosta

● symbol **TPC02** – długość 600 mm



PORĘCZE PRZY UMYWALCE

PORĘCZ umywalkowa lewa

● symbol **TPC04** – długość 550 mm

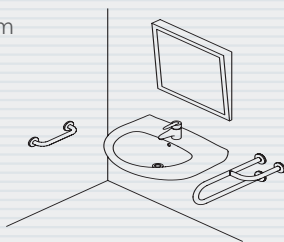
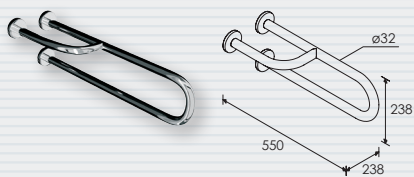

PORĘCZ umywalkowa prawa

● symbol **TPC03** – długość 550 mm

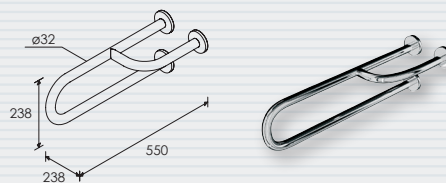

PORĘCZE MONTOWANE DO PODŁOGI

PORĘCZ podłogowo-ścienna lewa

● symbol **TPC24**

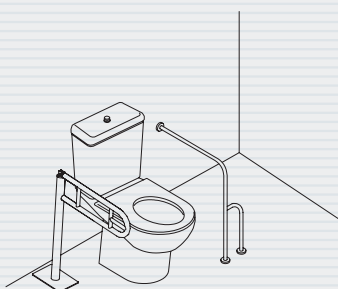
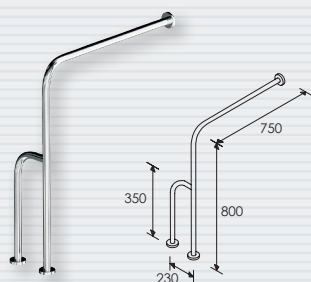

PORĘCZ podłogowo-ścienna prawa

● symbol **TPC23**

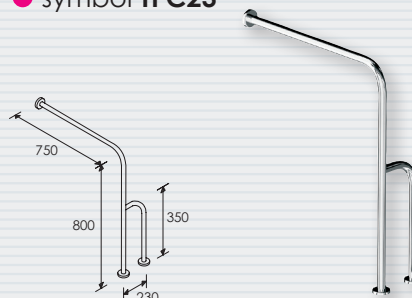

PORĘCZ uchylna mocowana do podłogi

● symbol **TPC06**

● symbol **TPC11**

z uchwytem na papier toaletowy

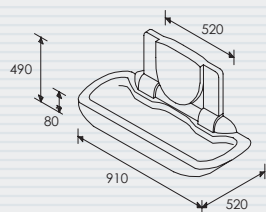
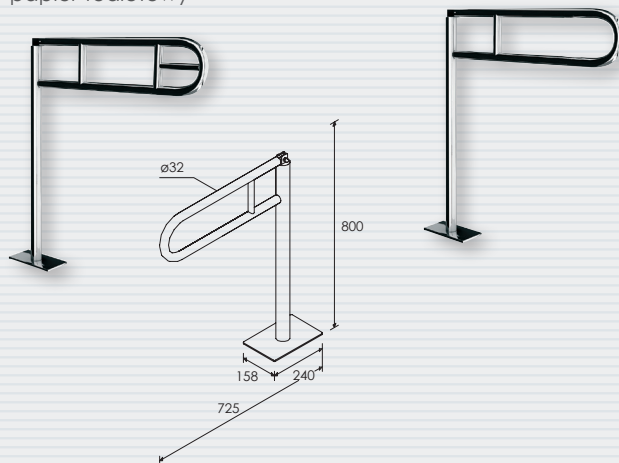

DLA MATEK Z DZIEĆMI



● **GSM010**

STANOWISKO do przewijania dzieci i niemowląt

● symbol **BC1**

- rozkładane, mocowane do ściany
- dostępna w kolorze jasnopopielatym
- przeznaczone do użytku dla dzieci nie przekraczających 23 kg wagi
- zaopatrzone w specjalny pojemnik na ręczniki papierowe



ODŚWIEŻACZE POWIETRZA



GJB701



GJC701

ELEKTRONICZNY odświeżacz powietrza LCD z programatorem

szer. = 8,9 cm / wys. = 22,8 cm / gł. = 8,4 cm

- w pełni automatyczne działanie
- elegancki, smukły wygląd
- bardzo wysoka skuteczność (pełny efekt zapachowy w pomieszczeniach o kubaturze do 170 m³)
- elektroniczny programator pozwala na ustawienie następujących parametrów: aktualna godzina i dzień tygodnia, godzina rozpoczęcia pracy urzędnika, godzina zakończenia pracy urzędnika, czas odstępu między dozowaniem zapachu (od 1 do 60 min.), dni w których urządzenie nie pracuje; po zakończeniu programowania odświeżacza wyświetlana jest informacja, na ile dni pracy wystarczy jeden wkład zapachowy
- wskaźnik konieczności wymiany wkładu zapachowego (zielony pulsujący)
- wskaźnik konieczności wymiany baterii (czerwony pulsujący)
- możliwość zastosowania w każdym pomieszczeniu
- zasilany dwiema bateriami R14
- maksymalnie efektywne wykorzystanie baterii
- zamykany na klucz



GJB702



GJC702

ELEKTRONICZNY odświeżacz powietrza LED

szer. = 8,9 cm / wys. = 22,8 cm / gł. = 8,4 cm

- w pełni automatyczne działanie
- elegancki, smukły wygląd
- bardzo wysoka skuteczność (pełny efekt zapachowy w pomieszczeniach o kubaturze do 170 m³)
- ustawiany czas odstępu między dozowaniem zapachu: 7,5 - 15 - 30 minut
- ustawiany tryb pracy: w dzień, w nocy lub całą dobę
- wskaźnik konieczności wymiany wkładu zapachowego (zielony pulsujący)
- wskaźnik konieczności wymiany baterii (czerwony pulsujący)
- możliwość zastosowania w każdym pomieszczeniu
- zasilany dwiema bateriami R14
- maksymalnie efektywne wykorzystanie baterii
- zamykany na klucz

ELEKTRONICZNY odświeżacz powietrza LED MERIDA HARMONY

wys. = 22,4 cm / szer. = 8,8 cm / gł. = 8,8 cm



symbol GHB702

- w pełni automatyczne działanie
- elegancki, smukły wygląd
- bardzo wysoka skuteczność (pełny efekt zapachowy w pomieszczeniach o kubaturze do 170 m³)
- elektroniczny programator pozwala na ustawienie następujących parametrów:
 - odstępu między dozowaniem zapachu: 7,5 - 15 - 30 minut
 - czujnika światła - ustawienie w 3 trybach dobowych: 24 H - praca przez całą dobę, NITE - praca w trybie nocnym, DAY - praca w trybie dziennym
 - wskaźnika konieczności wymiany wkładu zapachowego (czerwony pulsujący)
- migająca na zielono dioda wskazuje na prawidłowe funkcjonowanie odświeżacza
- możliwość zastosowania w każdym pomieszczeniu
- zasilany dwiema bateriami AA (opakowanie nie zawiera baterii)
- maksymalnie efektywne wykorzystanie baterii
- dostępny w kolorze białym transparentnym
- wykonany z wysokiej jakości tworzywa
- zamykany na klucz

ELEKTRONICZNY odświeżacz powietrza MERIDA HARMONY BLUETHOOT

wys. = 22,4 cm / szer. = 8,8 cm / gł. = 8,8 cm



symbol GHB703

- w pełni automatyczne działanie
- elegancki, smukły wygląd
- bardzo wysoka skuteczność (pełny efekt zapachowy w pomieszczeniach o kubaturze do 170 m³)
- wszystkie parametry kontrolowane na bieżąco za pomocą aplikacji HYGIENEKEY.
- elektroniczny programator sterowany za pomocą aplikacji HYGIENEKEY pozwala na ustawienie następujących parametrów:
 - ilości doz we wkładzie wymiennym (3000/6000/9000) - ustaw na 3000
 - ilości dni pracy wkładu wymiennego (max. 999)
 - godzin rozpoczęcia pracy urzędnika, godzin zakończenia pracy urzędnika oraz dodatkowych godzin pracy w dniu roboczym
 - odstępu między dozowaniem zapachu (od 1 do 60 min.) oraz podwojenia częstotliwości dozowania w godzinach szczytu w danym dniu roboczym
 - ilości dni roboczych w których urządzenie pracuje oraz ustawienia dodatkowych dni
 - zawieszenia działania urządzenia po określonej liczbie dni
 - włącznik/wyłącznik ostrzeżenia o małej ilości zapachu we wkładzie (dioda LED w urządzeniu błyska na niebiesko)
 - włącznik/wyłącznik ostrzeżenia o niskim poziomie baterii (dioda LED w urządzeniu błyska na czerwono)
- możliwość zastosowania w każdym pomieszczeniu
- zasilany dwiema bateriami AA (opakowanie nie zawiera baterii)
- maksymalnie efektywne wykorzystanie baterii
- dostępny w kolorze białym transparentnym
- wykonany z wysokiej jakości tworzywa
- zamykany na klucz

WYMIENNE wkłady do elektronicznych odświeżaczy powietrza

Oryginalne wkłady zapachowe o unikalnej formule glikolowej są gwarancją wysokiej jakości i skutecznego odświeżania powietrza - rozpylając substancje wonne skutecznie odświeżają pomieszczenie. Puszka wkładu zapachowego zapewnia 3000 rozpyleń i z powodzeniem utrzymuje pożądany zapach w pomieszczeniach o kubaturze do 170 m³.

Oferowane wkłady zapachowe:

symbol OE23	RIVIERA	– przyjemne, uniwersalne zapachy nadające się zwłaszcza do biur, hoteli, restauracji, sklepów i hipermarketów, sal konferencyjnych, recepcji, sekretariatów, a także sal obsługi klientów
symbol OE26	VIVA	
symbol OE41	WILD FRUITS	
symbol OE79	BAHIA	
symbol OE22	EXOTIC FRUITS	– delikatne zapachy, doskonałe do biur, ekskluzywnych klubów i gabinetów menadżerskich
symbol OE27	SUNSET	
symbol OE21	FIRST IMPRESSION	– szczególnie odpowiedni w toaletach, umywalniach, szatniach i siłowniach
symbol OE25	CITRUS	– wyjątkowo skuteczny w toaletach i umywalniach
symbol OE24	ORANGE	– skuteczne zarówno w wejściach, ciągach komunikacyjnych, szatniach, poczekalniach, jak i w toaletach i umywalniach
symbol OE42	WILD FLOWERS	
symbol OE77	DAVANIA	– przyjemny, niepowtarzalny, tajemniczy zapach
symbol OE43	ETERNITY	- Ciepły, orientalny zapach mango i cytrusów, bazą zapachu jest jantary z odrobiną ciepłej wanilii
symbol OE44	INFINITY	- Pikantny, owocowy i egzotyczny zapach daktyli, słodkiej klementynki, delikatnej wanilii oraz piżma
symbol OE45	HARMONY	- Owocowo - kwiatowy zapach róż, peonii, frezji, jaśminu, listków malin i czarnej porzeczki
symbol OE46	PURPLE ORCHID	- Intensywny, pikantny zapach purpurowej orchidei oraz jaśminu
symbol OE47	SUMMER SPARKLE	- Zapach owocowy malin, jabłka, śliwek, peonii, fiołków, geranium, jaśminu i wiesiołka
symbol OE48	WHITE FLOWERS	- piękny kwiatowo - owocowy zapach jaśminu, tulipanów, konwalii oraz jeżyn i mandarynki
symbol OE49	ZEN	- świeży zbalansowany zapach kwiatu pomarańczy, owocu pomarańczy, cytryny oraz jaśminu



ODŚWIEŻACZ powietrza V SOLID EVOLUTION

wys. = 13,5 cm / szer. = 5,7 cm / gł. = 6,2 cm



symbol **GJB022**

Dyskretny i praktyczny odświeżacz powietrza przeznaczony do żelowych wkładów zapachowych. Specjalnie zaprojektowane, duże otwory wentylacyjne zapewniają optymalną i ciągłą dyfuzję zapachu wymuszoną jedynie przez naturalną cyrkulację powietrza w pomieszczeniu (bez baterii, bez aerozoli, bez emisji szkodliwych gazów). Wykonany z białego tworzywa sztucznego. Możliwość montażu na ścianie lub używania jako urządzenie wolnostojące. Zamykany na kluczyk.

ODŚWIEŻACZ powietrza V SOLID EVOLUTION MERIDA STELLA

wys. = 15,4 cm / szer. = 10 cm / gł. = 6,2 cm



symbol **GSM022**

Dyskretny i praktyczny odświeżacz powietrza przeznaczony do żelowych wkładów zapachowych. Specjalnie zaprojektowane, duże otwory wentylacyjne zapewniają optymalną i ciągłą dyfuzję zapachu wymuszoną jedynie przez naturalną cyrkulację powietrza w pomieszczeniu (bez baterii, bez aerozoli, bez emisji szkodliwych gazów). Wykonany ze stali nierdzewnej. Zabezpieczony trwałym stalowym zamkiem bębnowym, zamek zlicowany z powierzchnią urządzenia. Łączenia boków spawane i szlifowane, niewidoczne zawiasy. Zamykany na kluczyk. Możliwość montażu na ścianie lub używania jako urządzenie wolnostojące.

ODŚWIEŻACZ powietrza V SOLID EVOLUTION MERIDA STELLA BLACK LINE

wys. = 15,4 cm / szer. = 10 cm / gł. = 6,2 cm



symbol **GSC022**

ODŚWIEŻACZ powietrza V SOLID EVOLUTION MERIDA STELLA WHITE LINE

wys. = 15,4 cm / szer. = 10 cm / gł. = 6,2 cm



symbol **GSB022**



ŻELOWE wkłady zapachowe do odświeżaczy powietrza V SOLID EVOLUTION

Jeden wkład zapewnia do 60 dni odświeżania pomieszczeń o kubaturze do 170 m³. Wkład składa się z obudowy z tworzywa sztucznego wyprodukowanego w technologii submikronowej oraz żelowego rdzenia zapachowego. To połączenie pozwala na uwalnianie zapachu ze statą intensywnością. Żelowy rdzeń odświeżacza zawiera karagen - proszek pozyskiwany z czerwonych wodorostów - produkt organiczny. Wkład nie zawiera szkodliwych substancji w tym propelentów i rozpuszczalników. Podlega pełnemu recyklingowi, można go wyrzucać do pojemników na odpadki plastikowe.

- symbol **NOS031** ● ICE COOL - mieszanka zapachu piżma i kwiatów z aromatami mandarynki, bergamołki, fiołków i zielonej herbaty.
- symbol **NOS032** ● BERGAMOT & SANDALWOOD - mieszanka zapachu drzewa sandałowego i aromatu cytrusowego.
- symbol **NOS033** ● CITRUS MANGO - mieszanka zapachu skórki cytrusowej, soczystych jagód i aromatu mango.
- symbol **NOS034** ● LINEN BREEZE - mieszanka zapachu lnu z nutami cytryny i pomarańczy, kwiatów, ambry i cedru.
- symbol **NOS035** ● APPLE ORCHARD - mieszanka zapachu jabłka i aromatów goździków, cynamonu i aksamitnej wanilii.
- symbol **NOS036** ● MARINE MUSK - mieszanka zapachu cytrusów, róży, jaśminu i lawendy z nutami jodły, piżma i ambry.



ESSENCE OF NATURE - aromaty pokojowe

Essence of Nature, to szwajcarskie aromaty pokojowe na bazie naturalnych surowców. Nie zawierają emulgatorów, konserwantów i barwników. Ich użycie wypełni pomieszczenie przyjemnym balsamicznym zapachem. W skład opakowania wchodzi: 500 ml butelka z aromatem, szklana karafka, komplet 12 rattanowych pałeczek. Dodatkową karafkę i pałeczki można dokupić osobno. Karafkę należy napełnić do połowy (ok. 125 ml) płynem. Butelka z aromatem wystarcza na czterokrotne napełnienie karafki. W zależności od pomieszczenia i oczekiwanego efektu, po włożeniu minimum 3 załączonych pałeczek rattanowych do karafki, pełen efekt zapachowy uzyskamy po ok. 12 godzinach. Im większa ilość pałeczek, tym silniejszy efekt zapachowy. Ty decydujesz o intensywności zapachu w zależności od liczby pałeczek. Raz w tygodniu należy obrócić pałeczki zanurzając suchą końcówkę. Przy jednorazowym użyciu 10 sztuk pałeczek, aromatu wystarczy na 5-6 miesięcy.



NOF001 **NOF002**

LÓD I RZEŚKOŚĆ

inspirująca orzeźwiająca kompozycja owocowa z nutą serca kwiatową - głęboka, balsamiczna

ŚWIĘTA

przyjemnie nostalgiczna kompozycja zapachu pomarańczy i mandarynek, jodłowych igieł, miodu, drzewa sandałowego i cynamonu - nastrojowa, niepowtarzalna



NOF003 **NOF004**

NEROLI

uwodzicielskie i eleganckie perfumy z neroli z kwiatu pomarańczy, zaokrąglone odrobiną jaśminu i egzotycznego drewna - inspirujący afrodyzjak wypełni Twoje wnętrze słońcem

BURSZTYN I DREWNO

elegancka kompozycja zapachowa z drzewa sandałowego i bursztynu, odświeżona nutami cytrusowymi i podkreślona nutą whisky - urzekająca, odprężająca

HOTELOWE odświeżacze powietrza

- do ręcznego rozpylania
- idealne do stosowania w: hotelach, pokojach hotelowych, salach konferencyjnych, centrach sportowych, holach wejściowych
- wyjątkowo trwałe - raz rozpylony zapach utrzymuje się przez 24 godziny
- duży pojemnik i specjalny kształt dyszy zapewniają ogromną siłę rozpylenia, gwarantującą najlepsze rozprzestrzenienie zapachu w pomieszczeniu
- zaleca się stosowanie z umiarem
- doskonałe rozwiązanie dla pomieszczeń, w których nie ma elektronicznych odświeżaczy powietrza



- symbol **NOH001** ● DAVANIA - przyjemny, niepowtarzalny, tajemniczy zapach
- symbol **NOH002** ● BAWEŁNA - kwiat bawełny - delikatny i przyjemny zapach kwitnących pól
- symbol **NOH003** ● PACZULI - liście paczuli - uniwersalny, delikatny i przyjemny zapach dalekiego wschodu



symbol **NMH004** ●

ZAPACH z profesjonalnej linii środków utrzymania czystości biuro & hotel line

Środek gotowy do użycia o dużej skuteczności i wydłużonym czasie działania. Przeznaczony do: pokoi, korytarzy, holi, biur, sal konferencyjnych, toalet i palarni. Eliminuje nieprzyjemne zapachy oraz skutecznie usuwa zapach tytoniu i dymu papierosowego. Wykazuje intensywne działanie w pomieszczeniach zawiłgoconych. Pojemność 500 ml



G567 Buz Fresh Magic

Gotowy do użycia odświeżacz powietrza stosowany w toaletach, przebieralniach, obiektach sportowych i gastronomicznych. Pozostawia przyjemny, długotrwały i świeży zapach. Możliwość użycia w urządzeniach klimatyzacyjnych. Nie pozostawia plam. Pojemność 600 ml

Preparat neutralizujący zapachy **NANER**



Skutecznie usuwa nieprzyjemne zapachy pochodzenia organicznego oraz ich źródła, a regularnie stosowany zapobiega ich powstawaniu. Stosowany w gospodarstwach domowych, w hodowli zwierząt, w sklepach, zakładach przemysłowych, rolniczych jak i przez profesjonalne firmy sprzątające. PRODUKT CAŁKOWICIE EKOLOGICZNY. Nie jest klasyfikowany jako niebezpieczny. Nie wymaga stosowania żadnych środków ochrony podczas stosowania. Nie zawiera metali ani alkoholi. Jest cieczą bezbarwną, bezzapachową, nie pozostawia plam. Nie maskuje odorów własnym zapachem, lecz skutecznie je likwiduje. SPOSÓB UŻYCIA: w zależności od potrzeb - spryskać czyszczoną powierzchnię i przetrzeć suchą czystą ściereczką; - rozpylić w powietrzu bezpośrednio z opakowania lub używając mechanicznego nawilżacza powietrza; - spryskać źródło zapachu i pozostawić do wyschnięcia. W przypadku uciążliwych odorów, czynność powtarzać, aż do oczekiwanego efektu.

symbol **NAS010** ●

symbol **NAS110** ●

- dostępny w dwóch wielkościach opakowań:
pojemność 250 ml
- pojemność 1000 ml

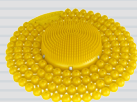

TAA330

TAA331

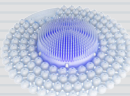

TAA332



TAA332

TAA333



WKŁADY zapachowe do pisuaru z wkładką enzymatyczną

Wkład do pisuaru P-Screen z wkładką enzymatyczną o bardzo intensywnym zapachu aktywnym do 60 dni!

Uniwersalny rozmiar (śr. 19 cm) pasujący do wszystkich typów pisuarów.

- nie powoduje rozprysków i zapewnia łatwy odpływ
- zawiera naturalnie występujące bakterie rozkładające materię organiczną i eliminujące nieprzyjemne zapachy
- zmniejsza gromadzenie się osadu organicznego
- zabezpiecza odpływ przed zapchaniem niedopałkami papierosów, gumami do żucia, papierem, itp.
- biodegradowalny i przyjazny dla środowiska, spełnia kryteria biodegradowalności określone w rozporządzeniu (WE) 648/2004 w sprawie detergentów
- może być stosowany w pisuarach oszczędzających wodę lub „bezwodnych”
- podlega pełnemu recyklingowi, można go wyrzucać do pojemników na odpadki plastikowe

symbol **TAA330** ●

symbol **TAA331** ●

symbol **TAA332** ●

symbol **TAA333** ●

CITRUS MANGO

ICE COOL

LINEN BREEZE

MARINE MUSK

WKŁADY zapachowe do pisuarów

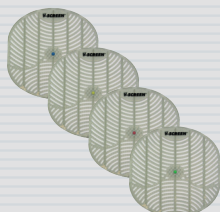

- skutecznie neutralizują nieprzyjemną woń i odświeżają całe pomieszczenie
- zabezpieczają odpływy przed zapchaniem niedopałkami, gumami do żucia, papierem, itp.
- uniwersalny rozmiar i kształt pasuje do wszystkich typów pisuarów
- nie powodują rozprysków i zapewniają łatwy odpływ
- wyposażone w uchwyt serwisowy
- opakowanie zawiera rękawicę jednorazową



symbol **TAA324** ●

symbol **TAA325** ●

symbol **TAA326** ●

symbol **TAA327** ●

symbol **TAA328** ●

APPLE ORCHARD

CITRUS MANGO

COOL MINT

CUCUMBER MELON

OCEAN SPRAY

APPLE CINNAMON ● symbol **TAA300**

MOTOR FRESH ● symbol **TAA301**

PINE ● symbol **TAA302**

SWEET MELON ● symbol **TAA303**

FLORAL ● symbol **TAA304**

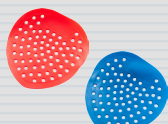

symbol **TAA310** ●

symbol **TAA311** ●

WKŁADY zapachowe do pisuarów

- dostępne w dwóch kolorach i zapachach

RED - truskawkowy

BLUE - kwiatowy

KOSTKI zapachowe do pisuarów

- opakowanie zawiera 1 kg kostek (średnio 35 sztuk)
- skutecznie odświeżają
- dostępne w dwóch kolorach i zapachach



● symbol **KZ13**













● symbol **KZ14**



MYDŁA W PIANIE

	opis	opakowanie handlowe	symbol
Mydła w pianie MERIDA BALI - jednorazowe wkłady z pompką spieniającą			
Do stosowania w dozownikach mydła w pianie MERIDA TOP oraz MERIDA STELLA MAXI. Jednorazowe wkład z pompką spieniającą, dająca niebywale delikatną pianę. Bardzo wydajne - ok. 2000 porcji piany z jednego wkładu. Całkowita szczelność wkładu zabezpiecza przed skażeniem zawartości. Oszczędność zużycia wody i mniejsza ilość ścieków. Skrócenie czasu mycia rąk. Opakowanie podlega całkowitemu recyklingowi.			
	Mydło w pianie MERIDA BALI PLUS CITRON FRESH - jednorazowy wkład z pompką spieniającą Mydło o dobrych właściwościach myjąco-pielęgnacyjnych. Zawiera pochodne lanoliny i inne substancje zapobiegające wysuszeniu skóry. Zapach cytrynowy.	wkład 700 g	MTP209
	Mydło w pianie MERIDA BALI PLUS - jednorazowy wkład z pompką spieniającą Mydło o dobrych właściwościach myjąco-pielęgnacyjnych. Zawiera pochodne lanoliny i inne substancje zapobiegające wysuszeniu skóry. Zapach bananowy.	wkład 700 g	M12P
	Mydło w pianie MERIDA BALI PLUS - jednorazowy wkład z pompką spieniającą Mydło o dobrych właściwościach myjąco-pielęgnacyjnych. Zawiera pochodne lanoliny i inne substancje zapobiegające wysuszeniu skóry. Hypoalergiczne. Zapach migdałowo-wiśniowy.	wkład 700 g	MTP203
	Mydło w pianie MERIDA BALI LUX - jednorazowy wkład z pompką spieniającą Mydło o bardzo dobrych właściwościach myjąco-pielęgnacyjnych. Zawiera substancje na bazie oleju kokosowego i betainę. Zapobiega wysuszeniu skóry, nadaje jej elastyczność i gładkość. Zapach Naomi.	wkład 700 g	M13P
	MYDŁO w pianie MERIDA BALI SENSITIVE WOMAN - jednorazowy wkład z pompką spieniającą WYSOKIEJ JAKOŚCI DELIKATNA PIANKA MYJĄCO-PIELĘGNACYJNA Jedyne na świecie mydło w pianie do dozowników o osobnym zapachu przeznaczonym specjalnie do toalet damskich. Zawiera m.in. lanolinę, witaminę B5 oraz keratynę, które wykazują działanie regenerujące. Pozostawia miłe uczucie na skórze. Nie zawiera substancji typu SLS/SLES. O urokliwym aromacie.	wkład 700 g	MTP201
	MYDŁO w pianie MERIDA BALI SENSITIVE MAN - jednorazowy wkład z pompką spieniającą WYSOKIEJ JAKOŚCI DELIKATNA PIANKA MYJĄCO-PIELĘGNACYJNA Jedyne na świecie mydło w pianie do dozowników o osobnym zapachu przeznaczonym specjalnie do toalet męskich. Zawiera m.in. lanolinę, witaminę B5 oraz keratynę, które wykazują działanie regenerujące. Pozostawia miłe uczucie na skórze. Nie zawiera substancji typu SLS/SLES. O zdecydowanym aromacie.	wkład 700 g	MTP202
	Mydło w pianie MERIDA BALI LUX BEZWONNE - jednorazowy wkład z pompką spieniającą Nie przenosi obcego zapachu na produkty spożywcze. Łagodnie działające, nadaje się do częstego używania. Mydło o bardzo dobrych właściwościach myjąco-pielęgnacyjnych. Zawiera substancje na bazie oleju kokosowego i betainę. Zapobiega wysuszeniu skóry, nadaje jej elastyczność i gładkość. Bez zapachu.	wkład 700 g	M13XP
	Mydło w pianie MERIDA BALI SANITINAS DEZYNFEKUJĄCE - jednorazowy wkład z pompką spieniającą Mydło w pianie o silnym działaniu bakteriobójczym potwierdzonym przez szereg badań klinicznych. Zapach grejfrutowy.	wkład 700 g	M14P
Mydła w pianie MERIDA ONE - jednorazowe wkłady z pompką spieniającą - do dozowników DEB202 i DEC202			
	Mydło w pianie MERIDA ONE PLUS - jednorazowy wkład z pompką spieniającą Mydło o dobrych właściwościach myjąco-pielęgnacyjnych. Zawiera pochodne lanoliny i inne substancje zapobiegające wysuszeniu skóry. Zapach bananowy.	wkład 700 g	MTP205
	Mydło w pianie MERIDA ONE PLUS - jednorazowy wkład z pompką spieniającą Mydło o dobrych właściwościach myjąco-pielęgnacyjnych. Zawiera pochodne lanoliny i inne substancje zapobiegające wysuszeniu skóry. Zapach róży - miodu - wanilii.	wkład 700 g	MTP210
	Mydło w pianie MERIDA ONE SENSITIVE ICE BLUE - jednorazowy wkład z pompką spieniającą Mydło najwyższej jakości o znakomitych właściwościach myjących dozowane w postaci delikatnej piany o kremowej konsystencji pozostawiające uczucie jedwabistej gładkości. Zawiera m.in. lanolinę, witaminę B5 oraz keratynę, które wykazują działanie regenerujące. Pozostawia miłe uczucie na skórze. Zapach ICE BLUE	wkład 700 g	MTP208
	Mydło w pianie MERIDA ONE LUX BEZWONNE - jednorazowy wkład z pompką spieniającą Nie przenosi obcego zapachu na produkty spożywcze. Łagodnie działające, nadaje się do częstego używania. Mydło o bardzo dobrych właściwościach myjąco-pielęgnacyjnych. Zawiera substancje na bazie oleju kokosowego i betainę. Zapobiega wysuszeniu skóry, nadaje jej elastyczność i gładkość. Bez zapachu.	wkład 700 g	MTP213
	Mydło w pianie MERIDA ONE SANITINAS DEZYNFEKUJĄCE - jednorazowy wkład z pompką spieniającą Mydło w pianie o silnym działaniu bakteriobójczym potwierdzonym przez szereg badań klinicznych. Zapach grejfrutowy.	wkład 700 g	MTP206

	opis	opakowanie handlowe	symbol
Mydła w pianie MERIDA ONE - jednorazowe wkłady do dozowników automatycznych			
	Mydło w pianie MERIDA ONE SENSITIVE ICE BLUE - jednorazowy wkład z pompką spieniającą Mydło najwyższej jakości o znakomitych właściwościach myjących dozowane w postaci delikatnej piany o kremowej konsystencji pozostawiające uczucie jedwabistej gładkości. Zawiera m.in. lanolinę, witaminę B5 oraz keratynę, które wykazują działanie regenerujące. Pozostawia miłe uczucie na skórze. Zapach perfum.	wkład 1000g	MTP204
	Mydło w pianie MERIDA ONE LUX BEZWONNE - jednorazowy wkład z pompką spieniającą Nie przenosi obcego zapachu na produkty spożywcze. Łagodnie działające, nadaje się do częstego używania. Mydło o bardzo dobrych właściwościach myjąco-pielęgnacyjnych. Zawiera substancje na bazie oleju kokosowego i betainę. Zapobiega wysuszeniu skóry, nadaje jej elastyczność i gładkość. Bez zapachu.	wkład 1000g	MTP214
	Mydło w pianie MERIDA ONE SANITINAS DEZYNFEKUJĄCE - jednorazowy wkład z pompką spieniającą Mydło w pianie o silnym działaniu bakteriobójczym potwierdzonym przez szereg badań klinicznych. Zapach grejfrutowy.	wkład 1000g	MTP217
Mydło w pianie MERIDA HARMONY - jednorazowe wkłady do dozownika DHB201			
	Mydło w pianie MERIDA HARMONY SENSITIVE - jednorazowy wkład Mydło najwyższej jakości o znakomitych właściwościach myjących dozowane w postaci delikatnej piany o kremowej konsystencji pozostawiające uczucie jedwabistej gładkości. Zawiera m.in. lanolinę, witaminę B5 oraz keratynę, które wykazują działanie regenerujące. Pozostawia miłe uczucie na skórze. Zapach perfum.	wkład 1000 ml	MTP211
	Mydło w pianie MERIDA HARMONY LUX BEZWONNE - jednorazowy wkład Nie przenosi obcego zapachu na produkty spożywcze. Łagodnie działające, nadaje się do częstego używania. Mydło o bardzo dobrych właściwościach myjąco-pielęgnacyjnych. Zawiera substancje na bazie oleju kokosowego i betainę. Zapobiega wysuszeniu skóry, nadaje jej elastyczność i gładkość. Bez zapachu.	wkład 1000 ml	MTP216
Mydło w pianie MERIDA HARMONY AUTOMATIC - jednorazowe wkłady do dozowników automatycznych			
	Mydło w pianie MERIDA HARMONY AUTOMATIC SENSITIVE - jednorazowy wkład Mydło najwyższej jakości o znakomitych właściwościach myjących dozowane w postaci delikatnej piany o kremowej konsystencji pozostawiające uczucie jedwabistej gładkości. Zawiera m.in. lanolinę, witaminę B5 oraz keratynę, które wykazują działanie regenerujące. Pozostawia miłe uczucie na skórze. Zapach perfum.	wkład 800 ml	MTP212
	Mydło w pianie MERIDA HARMONY AUTOMATIC LUX BEZWONNE - jednorazowy wkład Nie przenosi obcego zapachu na produkty spożywcze. Łagodnie działające, nadaje się do częstego używania. Mydło o bardzo dobrych właściwościach myjąco-pielęgnacyjnych. Zawiera substancje na bazie oleju kokosowego i betainę. Zapobiega wysuszeniu skóry, nadaje jej elastyczność i gładkość. Bez zapachu.	wkład 800 ml	MTP218
	Mydło w pianie MERIDA HARMONY AUTOMATIC SANITINAS DEZYNFEKUJĄCE - jednorazowy wkład Mydło w pianie o silnym działaniu bakteriobójczym potwierdzonym przez szereg badań klinicznych. Zapach grejfrutowy.	wkład 800 ml	MTP215
Mydło w pianie MERIDA BALI - jednorazowe wkłady do dozowników			
Do stosowania w dozownikach mydła w pianie starszego typu - sprzedawanych do jesieni 2013 r. Jednorazowe wkłady dające niebywale delikatną pianę. Bardzo wydajne - ponad 1500 porcji piany z jednego wkładu. Całkowita szczelność wkładu zabezpiecza przed skażeniem zawartości. Oszczędność zużycia wody i mniejsza ilość ścieków. Skrócenie czasu mycia rąk. Opakowanie podlega całkowitemu recyklingowi.			
	Mydło w pianie MERIDA DELI PLUS Mydło o dobrych właściwościach myjąco-pielęgnacyjnych. Zawiera pochodne lanoliny i inne substancje zapobiegające wysuszeniu skóry. Hypoalergiczne. Zapach bananowy	wkład 880 ml	M10P
	Mydło w pianie MERIDA DELI LUX Mydło o bardzo dobrych właściwościach myjąco-pielęgnacyjnych. Zawiera substancje na bazie oleju kokosowego i betainę. Zapobiega wysuszeniu skóry, nadaje jej elastyczność i gładkość. Zapach Naomi.	wkład 880 ml	M11P
	Mydło w pianie MERIDA DELI LUX BEZWONNE Nie przenosi obcego zapachu na produkty spożywcze. Łagodnie działające, nadaje się do częstego używania. Mydło o bardzo dobrych właściwościach myjąco-pielęgnacyjnych. Zawiera substancje na bazie oleju kokosowego i betainę. Zapobiega wysuszeniu skóry, nadaje jej elastyczność i gładkość. Bez zapachu.	wkład 880 ml	M11XP



MYDŁA W PŁYNIE

	opis	opakowanie handlowe	kolor	symbol
Mydło w płynie MERIDA CASTOR				
	Mydło w płynie o dobrych właściwościach myjących. Dostępne w dwóch kolorach i zapachach.	kanister 5kg	liliowy	M7L
			seledynowy	M7S
Mydło w płynie MERIDA DEA				
	Mydło w płynie o dobrych właściwościach myjąco-pielęgnacyjnych. Zawiera pochodne lanoliny i inne substancje zapobiegające wysuszeniu skóry. Dostępne w czterech kolorach i zapachach.	kanister 5kg	żółty	M2C
			biały	M2B
			różowy	M2R
			niebieski	M2N
Mydło w płynie MERIDA ALVA				
	Łagodnie działające. Zawiera substancje na bazie oleju kokosowego, kolagen i pochodne lanoliny. Zapobiega wysuszeniu skóry, nadaje jej elastyczność i gładkość. Dostępne w dwóch kolorach i zapachach.	kanister 5 kg	zielony	M3Z
			turkusowy	M3T
		kanister 2,2 kg	zielony	M3ZA
Mydło w płynie MERIDA SILVA				
	Mydło w płynie typu „dwa w jednym” zawiera m. in. glukopony mające doskonałe właściwości pielęgnacyjne skóry, jak również gludyny - roślinne proteiny, szczególnie cenne składniki pielęgnacyjne chroniące skórę i włosy. Zawarta w mydle witamina B5 poprawia zdolność skóry do wchłaniania i utrzymywania wilgoci, co zapewnia skórze elastyczność i zapobiega jej wysuszeniu oraz podrażnieniom. Cechuje się szlachetnym, specjalnie dobranym zapachem.	kanister 5 kg	biały perłowy	M4
		kanister 2,2 kg		M4A
Mydło w płynie MERIDA LUNA				
	Mydło luksusowe, opalizujące, perliste. Zawiera łagodne substancje myjące oraz witaminę B5, alantoinę, kondycjoner i glicerynę. Delikatnie myje skórę, nawilża, łagodzi podrażnienia. Pozostawia uczucie jedwabistej gładkości. Posiada ładny, intensywny zapach.	kanister 2,2 kg	turkusowy perłowy	M8A
		wkład 880 ml		M8P
Specjalistyczne mydło w płynie MERIDA FORTE				
	Posiada silne właściwości usuwania zabrudzeń takich jak smary, oleje itp. Zawiera pochodne lanoliny i monoglicerydów.	kanister 5 kg	zielony	M5
Specjalistyczne mydło w płynie dla przemysłu spożywczego MERIDA ALVA BEZWONNE				
	Nie przenosi obcego zapachu na produkty spożywcze. Łagodnie działające, nadaje się do częstego używania. Zawiera substancje na bazie oleju kokosowego, kolagen i pochodne lanoliny. Zapobiega wysuszeniu skóry, nadaje jej elastyczność i gładkość.	kanister 5 kg	słomkowy	M3X
Mydło w płynie DEZYNFEKUJĄCE				
	Mydło o silnym działaniu bakteriobójczym. Oprócz normalnych badań związanych z uzyskaniem atestu handlowego, mydło DEZYNFEKUJĄCE przeszło szereg badań klinicznych, które potwierdziły jego wysoką skuteczność w zwalczaniu bakterii chorobotwórczych. Posiada świadectwo jakości instytutu leków nr MM-0076/IL	kanister 5 kg	słomkowy	M6
		kanister 2,2 kg		M6A
		wkład 880 ml		M6P

JEDNORAZOWE wkłady do dozowników

	opis	opakowanie handlowe	kolor	symbol
Jednorazowe wkłady do dozowników				
	JEDNORAZOWE wkłady do dozowników Pojemność jednorazowych wkładów z mydłem i kremem do rąk wynosi 880 ml, a z płynem dezynfekcyjnym - 1000 ml	Mydło MERIDA LUNA		M8P
		Mydło MERIDA ALVA		M3XP
		Mydło dezynfekujące		M6P
		MERIDA POLANA DDR+		MAD353
		KREM DO RĄK		KR21
	JEDNORAZOWE wkłady do dozowników łokciowych o symbolach D9, D9E, D9P, D8P Pojemność jednorazowych wkładów wynosi 500 ml	MERIDA POLANA DDR+		MAD153
		Mydło dezynfekujące		M6R
		Mydło MERIDA SILVA		M4R
		KREM DO RĄK		KR12

RĘCZNIKI PAPIEROWE SKŁADANE



	surowiec	kolor	ilość warstw	własności	wymiary ręcznika	opakowanie handlowe	symbol
Ręczniki składane MERIDA ECONOMY							
	papier makulaturowy	biały	1	gofrowane	25 x 23 cm	karton 4 000 szt. (20 paczek po 200 szt.)	VEB026
Ręczniki składane MERIDA CLASSIC							
	papier makulaturowy	biały	1	gofrowane	25 x 23 cm	karton 4 000 szt. (20 paczek po 200 szt.)	VKB023
Ręczniki składane MERIDA OPTIMUM							
	papier makulaturowy	biały	1	gofrowane	25 x 23 cm	karton 4 000 szt. (20 paczek po 200 szt.)	VOB012
Ręczniki składane MERIDA OPTIMUM							
	papier makulaturowy	biały	2	gofrowane, miękkie, grube	25 x 23 cm	karton 3 200 szt. (20 paczek po 160 szt.)	VOB033
Ręczniki składane MERIDA OPTIMUM							
	papier makulaturowy	biały	2	gofrowane, miękkie, grube	21 x 23 cm	karton 3 200 szt. (20 paczek po 160 szt.)	VOB034
Ręczniki składane MERIDA TOP							
	100 % celulozy	biały	2	gofrowane, miękkie	25 x 23 cm	karton 3 200 szt. (20 paczek po 160 szt.)	VTB015
Ręczniki składane MERIDA TOP							
	100 % celulozy	biały	2	gofrowane, miękkie	21 x 23 cm	karton 3 200 szt. (20 paczek po 160 szt.)	VTB016
Ręczniki składane MERIDA TOP							
	100 % celulozy	biały	2	gofrowane, miękkie, grube	24 x 23 cm	karton 2 860 szt. (20 paczek po 143 szt.)	VTB193
Ręczniki składane MERIDA CLASSIC							
	papier makulaturowy	jasnozielony	1	gofrowane	25 x 23 cm	karton 4 000 szt. (20 paczek po 200 szt.)	VKZ021
Ręczniki składane MERIDA CLASSIC							
	papier makulaturowy	zielony	1	gofrowane	25 x 23 cm	karton 4 000 szt. (20 paczek po 200 szt.)	VKZ011
Ręczniki składane MERIDA CLASSIC							
	papier makulaturowy	szary	1	gofrowane	25 x 23 cm	karton 5 000 szt. (20 paczek po 250 szt.)	VKS014
Ręczniki składane MERIDA PREMIUM NO CLOG							
	100% celulozy - NO CLOG - jedynе ręczniki papierowe, które można wyrzucać do WC	biały	3	gofrowane	22,5 x 21 cm	karton 2 700 szt. (15 paczek po 180 szt.)	VPB001

RĘCZNIKI papierowe składane SLIM

do pojemników na ręczniki składane MERIDA ONE, MERIDA HARMONY I MERIDA STELLA SLIM



	surowiec	kolor	ilość warstw	własności	wymiary ręcznika	opakowanie handlowe	symbol
Ręczniki składane MERIDA TOP SLIM							
	100% ECOcelulozy	biały	2	gofrowane	18 x 21,5 cm	karton 3 150 szt. (18 paczek po 175 szt.)	VTE201
Ręczniki składane MERIDA TOP SLIM							
	100% ECOcelulozy	biały	2	gofrowane	24 x 20,5 cm	karton 3 000 szt. (25 paczek po 120 szt.)	VTE202
Ręczniki składane MERIDA TOP SLIM							
	100% celulozy	biały	2	gofrowane	24 x 21,1 cm	karton 3 000 szt. (15 paczek po 200 szt.)	VTB205
Ręczniki składane MERIDA OPTIMUM SLIM							
	papier makulaturowy	biały	2	gofrowane	24 x 21,1 cm	karton 3 000 szt. (15 paczek po 200 szt.)	VOB205



SERWETKI gastronomiczne

	surowiec	kolor	ilość warstw	własności	wymiary serwetki	opakowanie handlowe	symbol
	100 % celulozy	biały	1	gofrowane, wysokiej jakości	17 x 17 cm	karton 3 000 szt. (12 paczek po 250 szt.)	TAB406



symbol **GJC001** ●

DOZOWNIK serwetek gastronomicznych

Wykonany z tworzywa sztucznego. Kompaktowe, poręczne rozmiary. Idealny dla małych punktów gastronomicznych - barów, pubów, fastfoodów. Do postawienia na stole, bezpośrednio w zasięgu ręki. Obustronne podawanie serwetek. Zawsze podawana jest tylko jedna serwetka - mniejsze koszty i mniej odpadków. Pojemność 250 serwetek (po 125 z każdej ze stron). Do użytku z serwetkami gastronomicznymi o symbolu **TAB406**

	surowiec	kolor	ilość warstw	własności	wymiary serwetki	opakowanie handlowe	symbol
	100 % celulozy	biały	1	gofrowane, wysokiej jakości	24 x 16,4 cm	karton 2 000 szt. (40 paczek po 150 szt.)	TAB407



GJC002 ●

POJEMNIK na serwetki gastronomiczne, stołowy mały, obustronne dozowanie

Wykonany z tworzywa sztucznego. Kompaktowe rozmiary. Idealny dla małych punktów gastronomicznych - barów, pubów, fastfoodów. Do postawienia na stole, bezpośrednio w zasięgu ręki - zawsze podawana jest tylko jedna serwetka - mniejsze koszty i mniej odpadków. Pojemność 225 serwetek. Do użytku z serwetkami gastronomicznymi o symbolu **TAB407**



GJC003 ●

POJEMNIK na serwetki gastronomiczne, nablatowy lub naścienny

Wykonany z tworzywa sztucznego. Możliwość zamocowania na ścianie lub położenia na blacie. Duża pojemność zasobnika pozwala na rzadkie uzupełnianie. Zawsze podawana jest tylko jedna serwetka - mniejsze koszty i mniej odpadków. Pojemność 525 serwetek. Do użytku z serwetkami gastronomicznymi o symbolu **TAB407**. W pokrywie wewnętrzna kieszeń na ulotkę, reklamę lub cennik (o rozmiarze 21x14 cm).







GJC004 ●



POJEMNIK na serwetki gastronomiczne, nablatowy ze stojakiem

Wykonany z tworzywa sztucznego. Do postawienia na blacie. Duża pojemność zasobnika pozwala na rzadkie uzupełnianie. Zawsze podawana jest tylko jedna serwetka - mniejsze koszty i mniej odpadków. Pojemność 600 serwetek. Do użytku z serwetkami gastronomicznymi o symbolu **TAB407**. W pokrywie wewnętrzna kieszeń na ulotkę, reklamę lub cennik (o rozmiarze 21x14 cm).



RĘCZNIKI papierowe CENTER PULL - system listkowy











	surowiec	kolor	ilość warstw	własności	średnica zewnętrzna	wysokość	długość ilość listków	średnica tulei	opakowanie handlowe	symbol
Ręczniki w roli MERIDA ECONOMY CENTER PULL MAXI										
	papier makulaturowy	biały	1	perforowane co 35 cm	20 cm	20,5 cm	320 m 914 listków	6 cm	6 szt.	REB701
Ręczniki w roli MERIDA TOP CENTER PULL MAXI										
	100% celulozy	biały	1	miękkie, perforowane co 35 cm	20 cm	20 cm	320 m 914 listków	6 cm	6 szt.	RTB708
Ręczniki w roli MERIDA TOP CENTER PULL MAXI										
	100% celulozy	biały	2	miękkie, perforowane co 35 cm	18 cm	19 cm	158 m 451 listków	6,1 cm	6 szt.	RTB701
Ręczniki w roli MERIDA TOP EKO CENTER PULL MAXI										
	100% celulozy	piaskowy	2	miękkie, perforowane co 35 cm	17,2 cm	19 cm	158 m 451 listków	6,1 cm	6 szt.	RTE701
Ręczniki w roli MERIDA TOP CENTER PULL MAXI										
	100% celulozy	niebieski	2	miękkie, perforowane co 35 cm	18,4 cm	19 cm	158 m 451 listków	6,1 cm	6 szt.	RTN701





	surowiec	kolor	ilość warstw	własności	średnica zewnętrzna	wysokość	długość ilość listków	średnica tulei	opakowanie handlowe	symbol
Ręczniki w roli MERIDA ECONOMY CENTER PULL MINI										
	papier makulaturowy	biały	1	perforowane co 32 cm	17 cm	16 cm	210 m 656 listków	6 cm	6 szt.	REB702
Ręczniki w roli MERIDA TOP CENTER PULL MINI										
	100% celulozy	biały	2	miękkie, perforowane co 32 cm	17 cm	15,5 cm	130 m 406 listków	6 cm	6 szt.	RTB704
Ręczniki w roli MERIDA TOP CENTER PULL MINI										
	100% celulozy	niebieski	2	miękkie, perforowane co 35 cm	16,5 cm	15,6 cm	122 m 348 listków	4,5 cm	6 szt.	RTN702

RĘCZNIKI PAPIEROWE AUTOMATIC









RĘCZNIKI papierowe w rolach z adaptorem do mechanicznych i automatycznych podajników

	surowiec	kolor	ilość warstw	własności	średnica zewnętrzna	wysokość	długość	średnica tulei	opakowanie handlowe	symbol
Ręczniki w roli z adaptorem MERIDA ECONOMY AUTOMATIC MAXI										
	papier makulaturowy	zielony	1	gofrowane, wzmacniane	19,5 cm	20 cm	250 m	4 cm	6 szt.	RAZ301
Ręczniki w roli z adaptorem MERIDA CLASSIC AUTOMATIC MAXI										
	papier makulaturowy	biały	1	gofrowane, wzmacniane	19,5 cm	20 cm	250 m	4 cm	6 szt.	RAB301
Ręczniki w roli z adaptorem MERIDA OPTIMUM AUTOMATIC MAXI										
	100% celulozy	biały	1	gofrowane	19 cm	20,5 cm	250 m	4 cm	6 szt.	RAB302
Ręczniki w roli z adaptorem MERIDA TOP AUTOMATIC MAXI										
	100% celulozy	biały	2	gofrowane, miękkie	19,5 cm	20 cm	240 m	3,9 cm	6 szt.	RAB312
Ręczniki w roli z adaptorem MERIDA TOP TAD AUTOMATIC MAXI										
	100% celulozy	biały	1	gofrowane, miękkie	19,5 cm	20 cm	200 m	4 cm	6 szt.	RAB319
Ręczniki w roli z adaptorem MERIDA TOP ECO AUTOMATIC MAXI										
	eko celuloza	piaskowy	2	gofrowane, wzmacniane	19 cm	20 cm	150 m	3,9 cm	6 szt.	RAE301
Ręczniki w roli z adaptorem MERIDA TOP AUTOMATIC MAXI										
	100% celulozy	biały	2	gofrowane, miękkie	19 cm	20 cm	140 m	3,9 cm	6 szt.	RAB309
Ręczniki w roli z adaptorem MERIDA TOP AUTOMATIC MAXI										
	100% celulozy	niebieski	2	gofrowane, wzmacniane	19 cm	20 cm	140 m	3,9 cm	6 szt.	RAN301
Ręczniki w roli z adaptorem MERIDA PREMIUM AUTOMATIC MAXI										
	100% celulozy	biały	3	gofrowane, miękkie	18,5 cm	20 cm	100 m	3,9 cm	6 szt.	RAB310
Ręczniki w roli z adaptorem MERIDA PREMIUM TAD AUTOMATIC MAXI										
	100% celulozy TAD	biały	2	gofrowane, miękkie	18,5 cm	20 cm	100 m	3,9 cm	6 szt.	RAB320

	surowiec	kolor	ilość warstw	własności	średnica zewnętrzna	wysokość	długość	średnica tulei	opakowanie handlowe	symbol
Role AUTOMATIC MINI										
Ręczniki w roli z adaptorem MERIDA ECONOMY AUTOMATIC MINI										
	papier makulaturowy	zielony	1	gofrowane, wzmocnione	14,5 cm	20 cm	137 m	4 cm	11 szt.	RAZ401
Ręczniki w roli z adaptorem MERIDA CLASSIC AUTOMATIC MINI										
	papier makulaturowy	biały	1	gofrowane, wzmocnione	14,5 cm	20 cm	137 m	4 cm	11 szt.	RAB401
Ręczniki w roli z adaptorem MERIDA OPTIMUM AUTOMATIC MINI										
	100% celulozy	biały	1	gofrowane, miękkie	15 cm	20 cm	140 m	4 cm	6 szt.	RAB402
Ręczniki w roli z adaptorem MERIDA TOP AUTOMATIC MINI										
	100% celulozy	biały	2	gofrowane, miękkie	16 cm	20 cm	120 m	3,9 cm	6 szt.	RAB409
Ręczniki w roli z adaptorem MERIDA PREMIUM AUTOMATIC MINI										
	100% celulozy	biały	3	gofrowane, miękkie	16 cm	20 cm	90 m	3,9 cm	6 szt.	RAB410



RĘCZNIKI PAPIEROWE w rolach - wyciągane ze środka roli

	surowiec	kolor	ilość warstw	własności	średnica zewnętrzna	wysokość	długość ilość listków	średnica tulei	opakowanie handlowe	symbol
Ręczniki papierowe w rolach MERIDA ECONOMY										
	papier makulaturowy	szary	1	gofrowane	13 cm	18 cm	65 m	6 cm	12 szt.	RES204
					18 cm		140 m			6 szt.
Ręczniki papierowe w rolach MERIDA KLASIK										
	papier makulaturowy	zielony	1	gofrowane	13,5 cm	20 cm	90 m	6 cm	12 szt.	RKZ202
					19 cm		180 m			6 szt.
Ręczniki papierowe w rolach MERIDA KLASIK										
	papier makulaturowy	biały	1	gofrowane	13 cm	20 cm	116 m	6 cm	12 szt.	RKB202
					20 cm		320 m			6 szt.
Ręczniki papierowe w rolach MERIDA OPTIMUM										
	papier makulaturowy	biały	2	gofrowane, perforowane co 25 cm	13,5 cm	20 cm	60 m 240 listków	6 cm	12 szt.	ROB205
					19,5 cm		150 m 600 listków			6 szt.
Ręczniki papierowe w rolach MERIDA TOP										
	100% celulozy	biały	2	miękkie, perforowane co 25 cm	13 cm	20 cm	70 m 241 listków	6 cm	12 szt.	RTB201
					19 cm		158 m 544 listki			6 szt.
Ręczniki papierowe w rolach MERIDA PREMIUM										
	100% celulozy	biały	3	miękkie, perforowane co 30 cm	13 cm	21,5 cm	44 m 146 listków	5 cm	12 szt.	RPB201



PAPIERY toaletowe CENTER PULL - system listkowy

	surowiec	kolor	ilość warstw	własności	średnica zewnętrzna	wysokość	długość ilość listków	średnica tulei	opakowanie handlowe	symbol
Papier toaletowy MERIDA OPTIMUM CENTER PULL MINI										
	papier makulaturowy	biały	2	perforowane co 20 cm	17 cm	13,2 cm	120 m 600 listków	6 cm	6 szt.	POB702
Papier toaletowy MERIDA TOP CENTER PULL MINI										
	100% celulozy	biały	2	miękkie, perforowane co 20 cm	17 cm	13,2 cm	120 m 600 listków	6 cm	6 szt.	PTB703
Papier toaletowy MERIDA OPTIMUM do pojemnika BHB701										
	papier makulaturowy	biały	2	perforowane co 20 cm	14 cm	13,2 cm	80 m 400 listków	4 cm	12 szt.	POB701
Papier toaletowy MERIDA TOP do pojemnika BHB701										
	100% celulozy	biały	2	miękkie, perforowane co 20 cm	14 cm	13,2 cm	100 m 500 listków	4 cm	12 szt.	PTB702

POJEMNIK na papier toaletowy lub ręczniki w roli w systemie listkowym CENTER PULL

wys. = 26,4 cm / szer. = 20,3 cm / gł. = 20,5 cm



symbol **BJB702**

- zastosowany w podajniku system dozowania listek po listku pozwala zmniejszyć zużycie papieru toaletowego lub ręczników oraz ilość odpadów
- podajnik papieru toaletowego lub ręczników papierowych to rozwiązanie niezwykle praktyczne, efektywne i oszczędne
- proste otwarcie, wymiana i uzupełnianie wkładów, intuicyjny w obsłudze
- nowoczesne i estetyczne wzornictwo, pasuje do każdego otoczenia
- wykonany z wysokiej jakości tworzywa ABS
- przeznaczony do: łazienek, szkolnych toalet, zakładów pracy, stref przygotowania żywności
- zamykany na kluczyk



symbol **BJC702**



Pasujące papiery toaletowe:
POB702, PTB703

Pasujące ręczniki:
REB702, RTB704, RTN702



PAPIERY toaletowe bez gilzy

	surowiec	kolor	ilość warstw	własności	średnica zewnętrzna	wysokość	długość ilość listków	średnica tulei	opakowanie handlowe	symbol
Papier toaletowy bez gilzy MERIDA ECONOMY										
	papier makulaturowy	szary	1	perforowane co 25 cm	12 cm	9 cm	125 m 500 listków	brak	karton 18 szt.	PES301
Papier toaletowy bez gilzy MERIDA CLASSIC										
	papier makulaturowy	biały	1	perforowane co 25 cm	12 cm	9 cm	125 m 500 listków	brak	karton 18 szt.	PKB301
Papier toaletowy bez gilzy MERIDA OPTIMUM										
	papier makulaturowy	biały	2	miękkie, perforowane co 25 cm	12 cm	9 cm	85 m 340 listków	brak	karton 18 szt.	POB301
Papier toaletowy bez gilzy MERIDA TOP										
	100% celulozy	biały	2	miękkie, perforowane co 25 cm	12 cm	9 cm	85 m 340 listków	brak	karton 18 szt.	PTB301



PAPIERY TOALETOWE w dużych rolach

	surowiec	kolor	ilość warstw	własności	średnica zewnętrzna	szerokość wstęgi	średnica tulei	długość ilość listków	opakowanie handlowe	symbol
Papier toaletowy MERIDA ECONOMY										
	papier makulaturowy	szary	1	gofrowany	19 cm	9 cm	6 cm	180 m	12 szt.	PES204
					23 cm	9,5 cm	6 cm	230 m	6 szt.	PES104
					28 cm	9,5 cm	6 cm	350 m	6 szt.	PES004
Papier toaletowy MERIDA KLASIK										
	papier makulaturowy	biały	1	gofrowany, miękki	19 cm	9 cm	6 cm	220 m	12 szt.	PKB202
					23 cm	9 cm	6 cm	340 m	6 szt.	PKB102
					28 cm	9 cm	6 cm	480 m	6 szt.	PKB002
Papier toaletowy MERIDA OPTIMUM										
	papier makulaturowy	biały	2	gofrowany, perforowany co 25 cm	19 cm	9 cm	6 cm	140 m 560 listki	12 szt.	POB203
					23 cm	9 cm	6 cm	210 m 840 listków	6 szt.	POB103
Papier toaletowy MERIDA TOP										
	100% celulozy	biały	2	miękki, gofrowany, perforowany co 25 cm	19 cm	9 cm	6 cm	180 m 720 listków	12 szt.	PTB201
					23 cm	9 cm	6 cm	245 m 980 listków	6 szt.	PTB101
Papier toaletowy MERIDA TOP										
	100% celulozy	biały	2	miękki, gofrowany, perforowany co 25 cm	19 cm	9 cm	6 cm	120 m 480 listków	12 szt.	PTB206
Papier toaletowy MERIDA PREMIUM										
	100% celulozy	biały	3	miękki, perforowany co 20 cm	20 cm	10 cm	6 cm	120 m 600 listków	12 szt.	PPB201
					23 cm	10 cm	6 cm	200 1000 listków	6 szt.	PPB101



PAPIERY TOALETOWE w listkach

	surowiec	kolor	ilość warstw	własności	składanie listka	wymiar listka	opakowanie handlowe	symbol
Papier toaletowy w listkach MERIDA TOP								
	celuloza	79% białości	2	gofrowany, miękki	„Z”	21 x 9,5 cm	karton 9 000 szt. (40 pakietów po 225 szt.)	PTB404
Papier toaletowy w listkach MERIDA TOP								
	100 % celulozy	83% białości	2	gofrowany, miękki	„Z”	21 x 9,5 cm	karton 9 000 szt. (40 pakietów po 225 szt.)	PTB405
Papier toaletowy w listkach MERIDA PREMIUM								
	100 % celulozy	biały	3	gofrowany, miękki	„Z”	21 x 11 cm	karton 4 800 szt. (30 pakietów po 160 szt.)	PPB401
Papier toaletowy w listkach MERIDA OPTIMUM								
	100 % celulozy	biały	2	gofrowany, miękki	„Z”	18 x 10,5 cm	karton 9 000 szt. (36 pakietów po 250 szt.)	POB405
Papier toaletowy w listkach MERIDA TOP								
	100 % celulozy	biały	2	gofrowany, miękki	„Z”	18 x 11 cm	karton 9 000 szt. (36 pakietów po 250 szt.)	PTB405



PAPIERY TOALETOWE w małych rolkach



	surowiec	kolor	ilość warstw	własności	średnica zewnętrzna	szerokość wstęgi	średnica tulei	długość ilość listków	opakowanie handlowe	symbol
Papier toaletowy MERIDA KLASIK										
	papier makulaturowy	biały	1	gofrowany, perforowany co 11 cm,	11 cm	9 cm	4 cm	50 m 454 listki	32 szt. (4 paczki po 8 rolek)	PKB503
Papier toaletowy MERIDA OPTIMUM										
	papier makulaturowy	biały	2	gofrowany, perforowany co 11 cm,	11 cm	9 cm	4 cm	50 m 454 listki	32 szt. (4 paczki po 8 rolek)	POB502
Papier toaletowy MERIDA OPTIMUM										
	papier makulaturowy	biały	2	gofrowany, perforowany co 12 cm,	13,5 cm	9 cm	4 cm	68 m 566 listków	18 szt.	POB503
Papier toaletowy MERIDA TOP										
	100 % celulozy	biały	3	gofrowany, perforowany co 11 cm	12 cm	10 cm	4,5 cm	27,5 m 250 listków	72 szt. (9 paczek po 8 rolek)	PTB501



Papiery toaletowe w małych rolkach pasują do wszystkich rodzajów uchwytów oferowanych na rynku



CZYŚCIWA PRZEMYSŁOWE

	surowiec	kolor	ilość warstw	własności	średnica zewn.	szerokość wstęgi	długość ilość listków	średnica tulei	opakowanie handlowe	symbol
Czyściwo papierowe MERIDA KLASIK										
	papier makulaturowy	jasno-brązowy	1	przeznaczone do szybkiego wchłaniania wody, olejów, tłuszczów i smarów	37 cm	32 cm	1000 m	6 cm	1 rola	UKW001
Czyściwo papierowe MERIDA KLASIK										
	papier makulaturowy	zielony	1	gofrowane, do powszechnego stosowania	28 cm	28 cm	400 m	6 cm	2 role	UKZ001
Czyściwo papierowe MERIDA OPTIMUM										
	papier makulaturowy	biały	2	gofrowane, do powszechnego stosowania, perforowane co 25 cm	29 cm	28 cm	400 m 1600 listków	6 cm	2 role	UOB002
Czyściwo papierowe MERIDA TOP										
	100% celulozy	biały	2	gofrowane, do powszechnego stosowania, bardzo chłonne, perforowane co 25 cm	28 cm	28 cm	410 m 1640 listków	6 cm	2 role	UTB001
Czyściwo papierowe MERIDA TOP										
	100% celulozy	biały	2	bardzo chłonne, niepyłące, perforowane co 25 cm	38 cm	25 cm	700 m 2800 listków	6 cm	1 rola	UTB002
Czyściwo papierowe MERIDA TOP										
	100% celulozy	biały	2	klejone, bardzo chłonne, niepyłące, wytrzymałe, perforowane co 29 cm	22.5 cm	23.5 cm	145 m 500 listków	6 cm	2 role	UTB003
Czyściwo papierowe MERIDA TOP										
	100% celulozy	biały	2	bardzo chłonne, niepyłące, wytrzymałe, perforowane co 30.5 cm	27 cm	26 cm	231.8 m 760 listków	6 cm	2 role	UTB004
Czyściwo papierowe MERIDA TOP										
	100% celulozy	biały	2	bardzo chłonne, niepyłące, wytrzymałe, perforowane co 34 cm	29 cm	24 cm	340 m 1000 listków	6 cm	2 role	UTB006
Czyściwo papierowe MERIDA TOP										
	100% celulozy	biały	2	bardzo chłonne, niepyłące, wytrzymałe, perforowane co 25 cm	29 cm	28 cm	250 m 1000 listków	6 cm	2 role	UTB010
Czyściwo papierowe MERIDA TOP										
	100% celulozy	niebieski	4	przeznaczone do szybkiego wchłaniania wody, olejów, tłuszczów i smarów, perforowane co 38 cm	30 cm	28,6 cm	157 m 413 listków	6 cm	2 role	UTN001
Czyściwo DRUKARSKIE										
	celuloza + poliestr 70%, wiskoza %	biały	1	bardzo chłonne, niepyłące, perforowane co 40 cm	22 cm	36 cm	110 m 275 listków	5 cm	1 rola	UAB701
Czyściwo włókninowe białe w roli										
	70% wiskoza 30% poliestr	biały	1	perforowane co 30 cm	16.5 cm	30 cm	45 m 150 listków	6 cm	1 rola	UAB702
Czyściwo włókninowe białe w roli										
	50% bawełna 30% wiskoza 20% poliestr	biały	1	perforowane co 30 cm	16.5 cm	30 cm	45 m 150 listków	6 cm	1 rola	UAB707
Czyściwo bawełniane w roli w dyspenserze										
	100% bawełny	biały	1	perforowane co 46 cm	23 cm	34 cm	100 m 217 listków	6 cm	1 rola w dyspenserze kartonowym	UAB705

	surowiec	kolor	ilość warstw	własności	średnica zewn.	szerokość wstęgi	długość ilość listków	średnica tulei	opakowanie handlowe	symbol
Czyściwo bawełniane białe w roli										
	100% bawełny	biały	1	perforowane co 46 cm	23 cm	34 cm	100 m 217 listków	6 cm	1 rola	UAB706
Czyściwo bawełniane wbiałew roli										
	100% bawełny	biały	1	perforowane co 23 cm	-	25 cm	11,5 m 50 listków	-	1 rola	UAB709
Czyściwo poliestrowe, antystatyczne w roli										
	100% poliester	biały	1	perforowane co 23 cm	-	25 cm	11,5 m 50 listków	-	1 rola	UAB710

Czyściwo włókninowe białe w listkach										
	surowiec	kolor	ilość warstw	własności	wymiary listka	opakowanie handlowe	symbol			
	70% wiskoza 30% poliester	biały	1	gofrowane	30 x 40 cm	karton 100 szt.	UAB703			
	50% bawełna 30% wiskoza 20% poliester	biały	1	gofrowane	35 x 35 cm	karton 100 szt.	UAB704			



STOJAK na przemysłowe czyściwa w rolach

szer. = 50 cm / wys. = 85 cm / gł. = 60 cm



WIESZAK na przemysłowe czyściwa w rolach

szer. = 50 cm / wys. = 35 cm / gł. = 60 cm

Stojak i wieszak:

- wykonane z rur stalowych
- wyposażone w niklowany nóż do odrywania czyściwa
- stabilne i odporne na uszkodzenia
- dostępne w dwóch kolorach: białym lub niebieskim
- pasują do wszystkich oferowanych czyściw

stojak:

- w kolorze białym:
 - symbol **ST1B**
- w kolorze niebieskim:
 - symbol **ST1N**

wieszak:

- w kolorze białym:
 - symbol **ST2B**
- w kolorze niebieskim:
 - symbol **ST2N**



symbol **GIM501** ●

UCHWYT na ręcznik w roli lub zapasowe rolki papieru toaletowego

- wykonany ze stali nierdzewnej / średnica podstawy 25 cm
- samoprzylepna gąbka stabilizuje uchwyt, zapobiega przesuwaniu się i uszkodzeniu powierzchni



symbol **THA101** ●

symbol **THA201** ●

PRZEŚCIERADŁA papierowe w roli

- 100 % celulozy
- dwuwarstwowe, gofrowane, perforowane, super białe
- dostępne w dwóch wielkościach: szerokość roli 50 cm lub 60 cm
- długość 80 m, perforacja co 37 cm
- przeznaczone do gabinetów lekarskich, zabiegowych, kosmetycznych itp.

rolka o szer. 50 cm

rolka o szer. 60 cm



symbol **ST3** ●

STELAŻ do prześcieradeł papierowych

- wykonany z rurek stalowych
- łatwy do montażu przy tóżku
- regulowany uchwyt umożliwia montaż przy różnych szerokościach łóżek
- może być stosowany do prześcieradeł papierowych o różnych szerokościach

CHUSTECZKI NASĄCZONE do czyszczenia powierzchni wodoodpornych MERIDA SUPER BŁYSK



tuba
rolka 15 m, 100 listków
symbol **UMU741** ●



wiadro 6l
rolka 65 m, 260 listków
symbol **UMU821** ●



wiadro 10l
rolka 122 m, 332 listków
symbol **UMU831** ●

W łatwy sposób usuwają brud, tłuszcz, kurz z powierzchni wodoodpornych takich jak stal nierdzewna, blaty, kuchenki, lodówki, zlewozmywaki, baterie kuchenne, kafelki, szkło, szyby, lustra czy ekrany urządzeń elektronicznych. Sprzątanie jest szybkie, łatwe i przyjemne. Jest to produkt typu 2 w 1, czyli ściereczki bawełniane nasączone płynem czyszczącym. Czyszczoną powierzchnię dokładnie wytrzeć chusteczką do uzyskania pożądanego efektu. W przypadku większej powierzchni lub mocnych zabrudzeń użyć kilku ściereczek. Po wyczyszczeniu powierzchnia nie wymaga spłukiwania wodą. Pozostawić do wyschnięcia. W razie potrzeby wytrzeć / wypolerować suchą bawełnianą ściereczką lub ręcznikiem papierowym. W przypadku mycia szkła lub innych błyszczących powierzchni należy wytrzeć / wypolerować je od razu po czyszczeniu, nie czekając na wyschnięcie - w ten sposób uniknie się powstawania smug i zacieków. Włókna bawełniana jest produktem całkowicie naturalnym, biodegradowalnym i kompostowalnym. Ściereczki są bardzo chłonne i wytrzymałe. Mają delikatny i przyjemny zapach.



wkład uzupełniający
do tuby
rolka 15 m, 100 listków

● symbol **UMU541**



wkład uzupełniający
do wiadra 6l
rolka 65 m, 260 listków

● symbol **UMU521**



wkład uzupełniający
do wiadra 10l
rolka 122 m, 332 listków

● symbol **UMU531**



PASTY DO MYCIA SILNIE ZABRUDZONYCH RĄK

PASTA do mycia silnie zabrudzonych rąk MERIDA MECHANIK



- doskonale usuwa wszelkie zabrudzenia powstałe od smarów grafitowych, olejów silnikowych itp.
- zawarte w paście pochodne lanoliny oraz naturalne olejki cytrusowe zapobiegają wysuszeniu skóry nawet przy częstym myciu rąk
- skóra po umyciu pozostaje miękka, pachnąca i doskonale nawilżona
- pasta nie zatyka kanalizacji
- zawarte w niej składniki ulegają biodegradacji
- testowana dermatologicznie
- może być наносzona na ręce bezpośrednio z opakowania lub przy użyciu oferowanych przez nas: pompki PA1 i dozownika pasty D23
- dostępne w szerokiej gamie opakowań handlowych:

symbol PA32 ●	puszka 500 g
symbol PA33 ●	kanister 5 l
symbol PA34 ●	wiadro 5 kg
symbol PA35 ●	wiadro 10 kg

PASTA do mycia silnie zabrudzonych rąk MERIDA EBUR



symbol **PA40** ●

- usuwa zabrudzenia nie niszcząc skóry rąk
- pasta nie zatyka kanalizacji
- testowana dermatologicznie
- może być наносzona na ręce przy użyciu oferowanych przez nas dozowników do past
- opakowanie handlowe: kanister 5 l

MERIDA pasta do mycia rąk



- doskonale usuwa zabrudzenia chroniąc skórę rąk
- zawiera składniki tworzące ochronną warstwę zapobiegającą podrażnieniom skóry
- pasta nie zatyka kanalizacji
- nie zawiera piasku, środkiem ściernym jest mączka drzewna
- testowana dermatologicznie
- наносić na mokre ręce bezpośrednio z opakowania
- dostępna w szerokiej gamie opakowań: puszka 500 ml, wiadro 5 l, wiadro 10 l

symbol PA12 ●	puszka 500 ml
symbol PA13 ●	wiadro 5 l
symbol PA18 ●	wiadro 10 l



MERIDA pasta do mycia rąk CREME

- doskonale usuwa silne zabrudzenia chroniąc skórę rąk
- pasta ma półpłynną, kremową konsystencję
- zawarte w paście mikrogranulki ściernie doskonale usuwają zabrudzenia ze smarów i substancji olejowych
- pasta nie zatyka kanalizacji
- testowana dermatologicznie
- może być наносzona na ręce przy użyciu oferowanego przez nas dozownika pasty D23
- opakowanie handlowe: kanister 10 l, kanister 5 l

symbol **PA19** ●

kanister 10 l

symbol **PA20** ●

kanister 5 l



ZESTAW dozujący pastę do mycia rąk

- pompka nakręcana na kanister
- uchwyt z prętów stalowych do mocowania kanistra z pompką na ścianie lub metalowy pojemnik zamykany na kluczyk wykonany ze stali nierdzewnej
- wszystkie elementy można kupić osobno
- pompka doskonale dozuje ściśle odmierzoną porcję pasty z kanistra 5 kg

symbol **PA1** ●

pompka

symbol **PA2** ●

uchwyt z prętów stalowych

symbol **GSM005** ●

metalowy pojemnik na kanister 5 l MERIDA STELLA



● symbol **GSM005**



DOZOWNIK pasty do mycia rąk

szer. = 9,5 cm / wys. = 42 cm / gł. = 21,5 cm

- pojemność zbiornika 2,5 litra
- pasta uzupełniana z kanistra
- mechanizm dozujący wykonany ze stali kwasoodpornej, łatwy do demontażu
- prosty w obsłudze
- okienko do kontroli poziomu pasty
- uruchamiany przyciskiem łokciowym
- zamykany na kluczyk

symbol **D23** ●

DOZOWNIK pasty do mycia rąk MERIDA TOP

szer. = 13,6 cm / wys. = 30,5 cm / gł. = 14,5 cm

- pojemność zbiornika 2 l
- łatwe wyjmowanie zbiornika w celu umycia
- specjalna, czerwona przykrywka ułatwiająca opróżnianie zbiornika - pasta nie pozostaje na ściankach
- pasta uzupełniana z kanistra
- szare (lub niebieskie - załączone w opakowaniu) okienko do kontroli poziomu zawartości



symbol **DTB601** ●

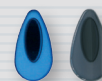

w opakowaniu
dwa ozdobne
okienka



KREM ochronny do rąk

- bardzo skuteczny krem ochronny
- ma przyjemny zapach
- łatwo się wchłania
- silikonowo - glicerynowy
- opakowanie 1 litr

symbol **KR11** ●

KREM ochronny do rąk

- krem przeznaczony do pielęgnacji dłoni
- zawiera substancje nawilżające, natłuszczające
- zawiera witaminę E, prowitaminę B5 oraz olej silikonowy i rycynowy
- przebadany dermatologicznie
- butelka wyposażona w dozownik
- opakowanie 500 g



symbol **HMX38** ●



DEZYNFEKCJA RĄK I POWIERZCHNI

DOZOWNIKI płynu dezynfekcyjnego z kolekcji MERIDA TOP oraz MERIDA STELLA matowa opisane na wcześniejszych stronach katalogu



DTR401 ●



DTR403 ●



DSM409 ●



DSM410 ●



DSM408 ●



DSM407 ●



symbol DEB402 ●



symbol DEC402 ●



symbol DHB403 ●



symbol DEB401 ●



symbol DEC401 ●

DOZOWNIK płynu dezynfekcyjnego MERIDA ONE na wkłady MERIDA ONE DEZYNFEKCJA

wys. = 27 cm / szer. = 12 cm / gł. = 10,4 cm

- ergonomiczny dozownik płynu dezynfekcyjnego
- wykonany z tworzywa ABS
- dostępny w kolorze białym
- pojemność wymiennych wkładów 700 ml
- bardzo wydajny
- w sprzedaży wkłady z płynem dezynfekcyjnym
- zamykany na klucz
- szczególnie polecany w obiektach użyteczności publicznej

BEZDOTYKOWY automatyczny dozownik płynu dezynfekcyjnego w sprayu na jednorazowe wkłady 800 ml MERIDA HARMONY

wys. = 25,7 cm / szer. = 14 cm / gł. = 11,6 cm

- wykonany z tworzywa
- dostępny w kolorze białym, transparentnym
- pojemność jednorazowego wkładu z płynem dezynfekcyjnym wynosi 800 ml
- płyn dozowany automatycznie w postaci sprayu
- uruchamiany bezdotykowo czujnikiem zbliżeniowym
- automatyczne dostosowanie czułości czujnika do wysokości montażu nad umywalką lub blatem (dozownik należy zamontować w odległości min. 200 mm od powierzchni blatu lub umywalki)
- zasilany 4 bateriami AA (opakowanie nie zawiera baterii)
- diodowy wskaźnik: zielony - gotowość do pracy, czerwony - wymienić baterie
- możliwość ustawienia pojedynczej - 0,4 ml, podwójnej - 2 x 0,4 ml lub potrójnej 3 x 0,4 ml porcji płynu dezynfekcyjnego przez jedno, dwa lub trzy naciśnięcia przycisku wybrania dozy
- zamykany na klucz

BEZDOTYKOWY automatyczny dozownik płynu dezynfekcyjnego w sprayu na jednorazowe wkłady 1000 ml MERIDA ONE

wys. = 27,5 cm / szer. = 15 cm / gł. = 9 cm

- wykonany z tworzywa ABS
- dostępny w kolorze białym
- pojemność jednorazowego wkładu z płynem dezynfekcyjnym 1000 ml
- płyn dozowany automatycznie w postaci sprayu
- uruchamiany bezdotykowo czujnikiem zbliżeniowym
- zasilany 4 bateriami R14 lub zasilaczem sieciowym
- zasilacz kupowany osobno
- diodowy wskaźnik: zielony - gotowość do pracy, czerwony - wymienić baterie
- dozownik należy zamontować w odległości min. 130 mm od powierzchni blatu lub umywalki
- dozownik wyposażony jest w unikalny system programowania wielkości dozy podawanego płynu dezynfekcyjnego
- użytkownik ma możliwość zaprogramowania następujących wielkości dozy: 0,4 ml, 1,1 ml lub 1,7 ml
- zamykany na klucz



symbol **D10P** ●

DOZOWNIK płynów dezynfekcyjnych z tworzywa sztucznego

szer. = 8 cm / wys. = 29,5 cm / gł. = 22 cm

- pojemność zbiornika 1000 ml
- płyny uzupełniane z kanistra
- mechanizm dozujący wykonany ze stali kwasoodpornej, łatwy do demontażu
- możliwość sterylizacji
- nadaje się do wszystkich rodzajów płynów dezynfekcyjnych
- przezroczysty pojemnik umożliwia kontrolę poziomu płynu dezynfekcyjnego
- uruchamiany przyciskiem łokciowym



symbol **D9E** ●

DOZOWNIK aluminiowy z przyciskiem łokciowym

szer. = 8,5 cm / wys. = 30 cm / gł. = 23 cm

- pojemność wymiennych wkładów 500 ml
- do dozowania mydła w płynie, kremu do rąk oraz płynu lub żelu dezynfekcyjnego
- pompka dozująca wykonana ze stali nierdzewnej
- przezroczyste pojemniki umożliwiają kontrolę poziomu płynów
- uruchamiany przyciskiem łokciowym ze stali nierdzewnej
- korpus dozownika wykonany z aluminium
- przednia pokrywa wykonana z ABS



symbol **D9P** ●

DOZOWNIK z tworzywa ABS z przyciskiem łokciowym

szer. = 8,7 cm / wys. = 28,5 cm / gł. = 21 cm

- pojemność wymiennych wkładów 500 ml
- możliwość ustawienia objętości pojedynczej dozy na 0,5 ml, 1 ml lub 1,5 ml
- do dozowania mydła w płynie, kremu do rąk oraz płynu lub żelu dezynfekcyjnego
- pompka dozująca wykonana z polipropylenu
- przezroczyste pojemniki umożliwiają kontrolę poziomu płynów
- uruchamiany przyciskiem łokciowym
- wykonany z tworzywa sztucznego



symbol **D8P** ●

DOZOWNIK płynów dezynfekcyjnych z tworzywa, pojemność 1000ml / 500ml, z przyciskiem łokciowym

szer. = 10,8 cm / wys. = 33,5 cm / gł. = 22,2 cm

- wykonany z tworzywa ABS i stali nierdzewnej
- pojemność 1000 ml, opcjonalnie możliwość zastosowania 500 ml wkładów dostępnych w ofercie (w celu użycia wkładu 500 ml, należy umieścić adaptor (dostarczony w komplecie) w dozowniku i docisnąć, aż do zatrzaśnięcia)
- do dozowania płynu dezynfekcyjnego
- możliwość ustawienia dozy podawanego płynu dezynfekującego: 0,6 ml, 1,3 ml, 2 ml
- pompka dozująca wykonana z polipropylenu
- przezroczysta obudowa przednia ułatwia kontrolę ilości płynu
- zamykany na kluczyk
- możliwość wyjęcia pompki bez konieczności demontażu urządzenia ze ściany



symbol **D9** ●

symbol **D10** ●

METALOWE DOZOWNIKI płynów dezynfekcyjnych

dozownik o poj. 500 ml: szer. = 8 cm / wys. = 29,5 cm / gł. = 22 cm
dozownik o pojemności 1000 ml: szer. = 9,5 cm / wys. = 34 cm / gł. = 22 cm

- pojemność zbiornika 500 ml lub 1000 ml, płyny uzupełniane z kanistra
- mechanizm dozujący wykonany ze stali kwasoodpornej, łatwy do demontażu
- możliwość pełnej sterylizacji
- prosty w obsłudze
- nadaje się do wszystkich rodzajów płynów dezynfekcyjnych
- przezroczysty pojemnik umożliwia kontrolę poziomu płynu dezynfekcyjnego
- uruchamiany przyciskiem łokciowym
- opcjonalnie dostępne zamknięcie na kluczyk

dozownik o poj. 500 ml

dozownik o poj. 1000 ml



symbol **D10A** ●

METALOWY DOZOWNIK BEZDOTYKOWY płynów dezynfekcyjnych

wys. = 29,5 cm / szer. = 8 cm / gł. = 22 cm

- pojemność zbiornika 1000 ml, płyny uzupełniane z kanistra
- mechanizm dozujący wykonany ze stali kwasoodpornej, łatwy do demontażu
- możliwość pełnej sterylizacji
- zasilany napięciem 7,5 V (pięć baterii R20)
- nadaje się do wszystkich rodzajów płynów dezynfekcyjnych
- przezroczysty pojemnik umożliwia kontrolę poziomu płynu dezynfekcyjnego
- uruchamiany automatycznie czujnikiem zbliżeniowym
- możliwość uruchomienia przyciskiem łokciowym
- opcjonalnie dostępne zamknięcie na kluczyk



STOJAKI DEZYNFEKCYJNE PODŁOGOWE

Wolnostojący stojak podłogowy do dezynfekcji rąk składa się z dwóch elementów - jest to wykonany ze stali stojak z ciężką podstawą zapewniającą stabilność całej konstrukcji. Do podstawy zamontowany jest stalowy słupek, do którego na szczycie przygotowane jest miejsce montażowe pod dozownik do dezynfekcji rąk. Na samej górze zawarta jest naklejka informacyjna oraz instrukcja dezynfekowania dłoni. Poniżej dozownika znajduje się tacka ułatwiająca dbanie o czystość stojaka i ograniczająca rozchłapywanie preparatu dezynfekcyjnego przez użytkownika. Stojak ma wysokość około 150 cm z dozownikiem zamontowanym w taki sposób, aby korzystanie z płynu dezynfekcyjnego było jak najbardziej ergonomiczne. Stojaki mogą być wyposażone w bezdotykowe dozowniki automatyczne lub mechaniczne, łokciowe dozowniki do dezynfekcji. Dozowniki wykonane są z bardzo wytrzymałego i łatwego w utrzymaniu tworzywa sztucznego lub eleganckiej stali nierdzewnej.



symbol **ZEST403** ● symbol **ZEST401BSZ** ● symbol **ZEST401CSZ** ● symbol **ZEST409** ● symbol **ZEST407** ● symbol **ZEST408** ●

w stojakach powyżej zastosowano pokazane odpowiednio poniżej dozowniki dezynfekcyjne



DHB403 ● **DEB401** ● **DEC401** ● **DSM409** ● **DSM407** ● **DSM408** ●

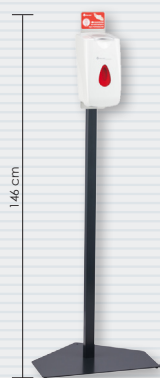

symbol **ZEST002** ●



DW002 ●

STOJAKI DEZYNFEKCYJNE BLATOWE

Stacje dezynfekcyjne w wersji mini - przeznaczone do postawienia na blacie stołu, na barze w restauracji, na biurku itp. Małe wymiary pozwalają na postawienie ich na niewielkiej powierzchni, dzięki czemu mogą zostać ustawione w niemal każdym miejscu. Taka miniaturowa stacja dezynfekcyjna może być wyposażona w dozownik dezynfekcyjny bezdotykowy lub mechaniczny z naciskiem łokciowym.



symbol **ZEST401BM** ● symbol **ZEST401CM** ● symbol **ZEST407M** ●



DEB401 ●



DEC401 ●



DSM407 ●

PŁYN dezynfekcyjny MERIDA POLANA DDR+ do higienicznej dezynfekcji rąk



MERIDA POLANA DDR+ to gotowy do użycia alkoholowy preparat zawierający mieszaninę trzech substancji czynnych (etanol, izopropanol i fenoksyetanol), skutecznych w walce z grzybami, bakteriami i wirusami, przeznaczony do higienicznej dezynfekcji rąk. Przebadany dermatologicznie.

Cechy produktu:

- higieniczna dezynfekcja w 30 sek.
- działa na bakterie, grzyby, wirusy, w tym koronawirusy
- łagodne dla skóry pH
- zawiera glicerynę – nawilża i pielęgnuje dłonie

Sposób użycia:

W umyte i wysuszone dłonie wetrzeć przez 30 sekund około 3 ml płynu, nie słuکیwać, nie wycierać.

Opakowania handlowe:

symbol MAD154	kanister 5 l
symbol MAD153	butelka 500 ml
symbol MAD955	butelka 300 ml z pompką
symbol MAD956	butelka 100 ml z atomizerem
symbol MAD254	jednorazowy wkład 700 ml do dozownika MERIDA ONE
symbol MAD257	jednorazowy wkład 1000 ml do dozownika MERIDA ONE/STELLA AUTOMATIC
symbol MAD256	jednorazowy wkład 800 ml do dozownika MERIDA HARMONY AUTOMATIC
symbol MAD253	jednorazowy wkład 1000 ml do dozowników sprayowych
symbol MAD353	jednorazowy wkład 1000 ml



PŁYN dezynfekcyjny MERIDA POLANA LUX DDR+ do higienicznej dezynfekcji rąk

MERIDA POLANA DDR+ to gotowy do użycia alkoholowy preparat zawierający mieszaninę trzech substancji czynnych (etanol, izopropanol i fenoksyetanol), skutecznych w walce z grzybami, bakteriami i wirusami, przeznaczony do higienicznej dezynfekcji rąk. Przebadany dermatologicznie.

Cechy produktu:

- pozostawia na dłoniach przyjemny różany zapach
- higieniczna dezynfekcja w 30 sek.
- działa na bakterie, grzyby, wirusy, w tym koronawirusy
- łagodne dla skóry pH
- zawiera glicerynę – nawilża i pielęgnuje dłonie

Sposób użycia:

W umyte i wysuszone dłonie wetrzeć przez 30 sekund około 3 ml płynu, nie słuکیwać, nie wycierać.

Opakowania handlowe:

symbol MAD164	kanister 5 l
symbol MAD965	butelka 300 ml z pompką
symbol MAD966	butelka 100 ml z atomizerem

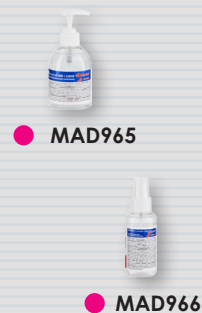

PŁYN dezynfekcyjny MERIDA VELODES SILK

Merida Velodes Soft to gotowy do użycia alkoholowy preparat, przeznaczony do higienicznej i chirurgicznej dezynfekcji rąk. Posiada potwierdzone badaniami spektrum bakteriobójcze, bójcze wobec prątków gruźlicy, drożdżakobójcze i ograniczone wirusobójcze. Posiada przedłużone działanie bakteriobójcze. Działa szybko i skutecznie wobec wirusów otoczkowych i nieotoczkowych takich jak m.in. HIV, HBV, HCV, Rota wirus, Corona wirus. Przebadany dermatologicznie.

Cechy produktu:

- higieniczna dezynfekcja w 30 sek.
- chirurgiczna dezynfekcja w 90 sek.
- przedłużone działanie bakteriobójcze do 3 godz.
- działa na bakterie, grzyby, prątki gruźlicy, wirusy
- łagodne dla skóry pH
- zawiera glicerynę – nawilża i pielęgnuje dłonie

Opakowania handlowe:

symbol MAD152	kanister 5 l
symbol MAD151	butelka 500 ml
symbol MAD351	jednorazowy wkład 1000 ml





MYDŁO w płynie DEZYNFEKUJĄCE

Mydło o silnym działaniu bakteriobójczym. Oprócz normalnych badań związanym z uzyskaniem atestu handlowego, mydło DEZYNFEKUJĄCE przeszło szereg badań klinicznych, które potwierdziły jego wysoką skuteczność w zwalczaniu bakterii chorobotwórczych.

Opakowania handlowe:

symbol M6	kanister 5 kg
symbol M6A	kanister 2 kg
symbol M6P	jednorazowy wkład o pojemności 880 ml
symbol M6R	jednorazowy wkład o pojemności 500 ml do dozowników łokciowych
symbol M14P	mydło w pianie MERIDA BALI DEZYNFEKUJĄCE 700g



● **M6A** ● **M6P**



● **M6R** ● **M14P**

mydło w pianie
MERIDA BALI
DEZYNFEKUJĄCE

CHUSTECZKI NASĄCZONE

do chirurgicznej i higienicznej dezynfekcji rąk
i powierzchni MERIDA DDR+

- chusteczki nasączone do chirurgicznej i higienicznej dezynfekcji rąk i powierzchni
- chusteczki Merida DDR+ to produkt zawierający mieszaninę trzech substancji czynnych (etanol, izopropanol i fenoksyetanol), skutecznych w walce z grzybami, bakteriami i wirusami (pozwolenie na obrót produktem biobójczym)
- delikatność bawełny chroni skórę rąk, dlatego jest tak powszechnie stosowana w produktach medycznych, kosmetycznych i pielęgnacyjnych
- włókna bawełniane są bezpieczne także dla czyszczonych powierzchni, nawet tych delikatnych
- delikatność i puszystość bawełny to otwarte włókna gotowe na wchłonięcie brudu i zanieczyszczeń, co przyspiesza proces dezynfekcji i mycia
- bawełna jest idealnym materiałem dla osób z alergią ze względu na właściwości hipoalergiczne, włókna bawełny nie pylą
- oferujemy wymienne wkłady chusteczek
- chusteczki są w pełni biodegradowalne

Opakowania handlowe:

symbol UMD741	tuba, rolka 15 m, 100 listków
symbol UMD540	wkład uzupełniający do tuby, rolka 15 m, 100 listków
symbol UMD811	wiadro 3l, rolka 44,5 m, 445 listków
symbol UMD510	wkład uzupełniający do wiadra 3l, rolka 44,5 m, 445 listków
symbol UMD821	wiadro 6l, rolka 65 m, 260 listków
symbol UMD520	wkład uzupełniający do wiadra 6l, rolka 65 m, 260 listków
symbol UMD831	wiadro 10l, rolka 122 m, 322 listków
symbol UMD530	wkład uzupełniający do wiadra 10l, rolka 122 m, 322 listków
symbol UMD050	wkład do dozowników DW002 i GSM021, 105 listków



CHUSTECZKI NASĄCZONE

do chirurgicznej i higienicznej dezynfekcji rąk
i powierzchni MERIDA VADO SOFT bezalkoholowe

- bezalkoholowe chusteczki do dezynfekcji rąk i powierzchni
- gotowe do użycia
- chusteczki do dezynfekcji rąk i powierzchni w miejscach użyteczności publicznej, obszarze spożywczym, przemysłowym, medycznym i domowym - mających i niemających kontaktu z żywnością, o działaniu wirusobójczym, bakteriobójczym i grzybobójczym
- można nimi dezynfekować praktycznie wszystkie powierzchnie wodoodporne
- to doskonała alternatywa dla produktów opartych na alkoholach, które często są zbyt agresywne dla powierzchni
- chusteczki są całkowicie bezwonne
- produkt przechowywać szczelnie zamknięty
- po otwarciu opakowanie zużyć w ciągu 3 miesięcy
- w przypadku wyschnięcia chusteczka nie nadaje się do dezynfekcji
- dezynfekowana powierzchnia powinna być umyta i sucha
- w przypadku długotrwałej dezynfekcji powierzchni za pomocą chusteczek Vado Soft zastosuj rękawice ochronne
- skład włókniny: 100% bawełna w jakości PREMIUM

Opakowania handlowe:

symbol UMD742	tuba, rolka 15 m, 100 listków
symbol UMD541	wkład uzupełniający do tuby, rolka 15 m, 100 listków
symbol UMD812	wiadro 3l, rolka 44,5 m, 445 listków
symbol UMD511	wkład uzupełniający do wiadra 3l, rolka 44,5 m, 445 listków
symbol UMD822	wiadro 6l, rolka 65 m, 260 listków
symbol UMD521	wkład uzupełniający do wiadra 6l, rolka 65 m, 260 listków
symbol UMD832	wiadro 10l, rolka 122 m, 322 listków
symbol UMD531	wkład uzupełniający do wiadra 10l, rolka 122 m, 322 listków
symbol UMD051	wkład do dozowników DW002 i GSM021, 105 listków





symbol **DW002** ●

DOZOWNIK nasączonych ściereczek MERIDA DESMED

szer. = 15,5 cm / wys. = 25,5 cm / gł. = 15 cm

- oferuje najnowsze rozwiązanie - dozowanie nasączonych ściereczek z jednorazowych wkładów
- ściereczki uzupełniane poprzez wymianę jednorazowych wkładów
- dostępny w kolorze białym
- ozdobne okienko w kolorze czerwonym
- wykonany z wysokiej jakości tworzywa ABS
- zamykany na kluczyk



MERIDA STELLA

symbol **GSM021** ●



symbol **MS020** ●

symbol **MS019** ●

NASĄCZONE ściereczki do czyszczenia i dezynfekcji powierzchni MERIDA DESMED

Szybkie czyszczenie i dezynfekcja

Niezbędne wszędzie tam, gdzie konieczne jest szybkie czyszczenie z dezynfekcją. Czyszczą i dezynfekują uchwyty, poręcze, kozetki, leżanki, fotele - w gabinetach; powierzchnie blatów, stołów, wózków - w barch i restauracjach, a także ceramikę i armaturę sanitarną, wyposażenie gabinetów kosmetycznych i siłowni itp. Środek czyszczący zawiera składniki chroniące skórę rąk.

Dozowane bezpośrednio z tuby lub przez dozownik ściereczek (**DW002**).

Dostępne w dwóch wygodnych opakowaniach:

- tuba zawierająca 200 szt. ściereczek o wymiarach 195 x 220 mm

- jednorazowy wkład do dozownika zawierający 200 szt. ściereczek o wymiarach 195 x 220 mm



symbol **F103** ●

DESICHLOR - koncentrat

Środek dezynfekcyjno-myjący

Uniwersalny środek dezynfekcyjno-myjący z chlorem (chloraminą 8,5%) Do dezynfekcji szczególnie wymagających powierzchni. Posiada właściwości biobójcze i bakteriobójcze. W stężeniach roboczych posiada lekki zapach chloru, nie niszczy powierzchni.

Dozowanie:

przemysł spożywczy: - 50 - 250 ml na 4,95-4,75 l wody; wymaga spłukania

służba zdrowia: - 30 ml na 0,97 l wody (3%) czas 15 minut

- 50 ml na 0,95 l wody (5%) czas 5 minut.

pH koncentratu = 8, pH roztworu = 7,5

Jednym litrem koncentratu można umyć 4000 - 6600 m²

Opakowanie handlowe: butelka 1 l

MERIDA EPIDEMIN plus+ - koncentrat

Preparat dezynfekcyjno-myjący

Płynny preparat myjąco-dezynfekcyjny. Działa grzybobójczo (w zakresie grzybów drożdżopodobnych), bakteriobójczo i wirusobójczo. Wykazuje aktywne działanie biobójcze. W obszarze medycznym produkt wykazuje działanie drożdżakobójcze. Środek przeznaczony do dezynfekcji wszystkich powierzchni odpornych na działanie wody. Zalecany do mycia i dezynfekcji powierzchni i ciągów technologicznych w zakładach przemysłu spożywczego, w tym również powierzchni mających bezpośredni kontakt z żywnością oraz instalacji CIP. Polecany także do użycia w szpitalach, zakładach opieki zdrowotnej, gabinetach lekarskich, stomatologicznych poza obszarem związanym bezpośrednio z działalnością kliniczną, a także placówkach gastronomicznych. Posiada dobre właściwości myjące. Jest skuteczny wobec wirusa ptasiej grypy (odmiany H3N8/H5N1). Produkt posiada pozwolenie Ministra Zdrowia na obrót produktem biobójczym nr 4636/11 z dnia 14.12.2011 r.

Rozcieńczać wodą w proporcji:

1:40 (z jednego litra środka można uzyskać 40 litrów roztworu roboczego)

- placówki służby zdrowia

1:100 (z jednego litra środka można uzyskać 100 litrów roztworu roboczego) - przemysł spożywczy

Opakowanie handlowe: butelka 1 l pH koncentratu = 13,5



symbol **NMD101** ●

MERIDA DESINFECTIN COMPLEX plus+

Gotowy preparat dezynfekcyjno-myjący w sprayu

Alkoholowy preparat dezynfekujący - myjący o działaniu bakteriobójczym i drożdżakobójczym. Wykazuje aktywne działanie biobójcze. Środek przeznaczony do dezynfekcji wszystkich urządzeń i powierzchni odpornych na działanie wody. Zalecany do mycia i dezynfekcji powierzchni i ciągów technologicznych w zakładach przemysłu spożywczego i farmaceutycznego, w tym również powierzchni mających bezpośredni kontakt z żywnością. Polecany także do użycia w gabinetach lekarskich, stomatologicznych poza obszarem związanym bezpośrednio z działalnością kliniczną, odnowy biologicznej oraz zakładach fryzjersko-kosmetycznych, a także placówkach gastronomicznych. Posiada dobre właściwości myjące. Zalecany do stosowania w obiektach hotelowych do dezynfekcji pisuarów, muszli i desek klozetowych, bidetów, wanien, kabin prysznicowych, umywalk, armatury, klamek, uchwytów i wieszaków oraz słuchawek aparatów telefonicznych. Dezynfekowane powierzchnie umyć najpierw środkiem myjącym. Czystą powierzchnię spryskać preparatem i pozostawić na odpowiedni czas ekspozycji zgodny z obszarem zastosowania. Po procesie dezynfekcji powierzchnie przetrzeć do sucha. Powierzchnie mające kontakt z żywnością spłukać wodą pitną. Dezynfekowane powierzchnie mogą być użytkowane bezpośrednio po procesie dezynfekcji. Pomieszczenia, w których dokonywano dezynfekcji powierzchni nie wymagają wentylacji.

Opakowanie handlowe: butelka ze spryskiwaczem 0,5 l, pH = 5 - 7



symbol **NMD001** ●

MERIDA DESMED SPRAY

Gotowy preparat dezynfekcyjno-myjący w sprayu

Płynny preparat dezynfekcyjno - myjący o działaniu bakteriobójczym i grzybobójczym. Preparat przeznaczony do mycia i dezynfekcji powierzchni w obszarach kuchennych, restauracyjnych, cateringowych, obróbki żywności i zakładach przemysłu spożywczego. Nie wymaga spłukiwania. Skutecznie likwiduje bakterie i grzyby. Zalecany do wszelkich powierzchni. Dezynfekowane powierzchnie mogą być używane bezpośrednio po procesie dezynfekcji. Nie wdychać par lub rozpylanej cieczy. Stosować w dobrze wentylowanym pomieszczeniu.

Opakowanie handlowe: butelka ze spryskiwaczem 0,5 l, pH = 5 - 6



symbol **NMD002** ●

MERIDA VELOX TOP AF

Gotowy preparat dezynfekcyjno-myjący w sprayu

Alkoholowy płyn do mycia i szybkiej dezynfekcji małych powierzchni. Przeznaczony do stosowania w gastronomii, domach opieki, sanatoriach, salonach fitness i SPA, salonach fryzjerskich, kosmetycznych, gabinetach masażu, przedszkolach, szkołach oraz do dezynfekcji powierzchni mających kontakt z żywnością. Idealnie nadaje się do mycia dezynfekcji małych i trudno dostępnych powierzchni takich jak blaty, stoły, klamki, uchwyty oraz do sprzętu i akcesoriów fryzjerskich i kosmetycznych.

Opakowanie handlowe: butelka ze spryskiwaczem 0,5 l, pH = 7,9 - 8,5



symbol **NAD001** ●



22.1



symbol **HFW101** ●

Wózek do sprzątania jednowiadrowy

- stelaż chromowany na kółkach samoskrętnych
- jedno wiadro o pojemności 17 litrów
- prasa do wyciskania mopów
- lekki i funkcjonalny
- waga 5 kg

dł. = 41 cm
szer. = 37 cm
wys. = 76 cm



symbol **HFW104** ●

Wózek do sprzątania jednowiadrowy

- jedno wiadro o pojemności 31 litrów
- prasa do wyciskania do mopów
- z piktogramem i napisem ostrzegającym o mokrej podłodze
- waga 5 kg

dł. = 58 cm
szer. = 36 cm
wys. = 94 cm



symbol **MO2** ●

Wózek do sprzątania jednowiadrowy chromowany

- stelaż chromowany na kółkach samoskrętnych
- jedno wiadro o pojemności 20 litrów
- prasa do wyciskania do mopów
- koszyk metalowy
- waga 8,3 kg

dł. = 80 cm
szer. = 42 cm
wys. = 90 cm



symbol **MO2P** ●

Wózek do sprzątania jednowiadrowy z tworzywa sztucznego

- wózek wykonany z tworzywa sztucznego
- na kółkach samoskrętnych
- przekładany uchwyt wykonany z aluminium
- dwa wiadra o pojemności 25 i 6 litrów
- prasa do wyciskania do mopów
- waga 8 kg

dł. = 96 cm
szer. = 48 cm
wys. = 85 cm



symbol **HFW102** ●

Wózek do sprzątania dwuwiadrowy

- wózek wykonany z tworzywa sztucznego
- na kółkach samoskrętnych
- dwa wiadra o pojemności 17 litrów każde
- prasa do wyciskania do mopów
- waga 7,6 kg

dł. = 55 cm
szer. = 38 cm
wys. = 97 cm



symbol **MO3** ●

Wózek do sprzątania dwuwiadrowy chromowany

- stelaż chromowany na kółkach samoskrętnych
- dwa wiadra o pojemności 20 litrów
- prasa do wyciskania do mopów
- koszyk metalowy
- waga 9,9 kg

dł. = 80 cm
szer. = 42 cm
wys. = 93 cm



symbol **SW004** ●

Wózek serwisowy chromowany

- stelaż chromowany na kółkach samoskrętnych
- dwa wiadra o pojemności 20 litrów
- dwa wiadra o pojemności 6 litrów
- uchwyt z zapinkami na worek o pojemności 120 litrów
- prasa do wyciskania do mopów
- koszyk metalowy
- waga 16,3 kg

dł. = 78,5 cm
szer. = 68 cm
wys. = 123 cm



symbol **MO3P** ●

Wózek do sprzątania dwuwiadrowy z tworzywa sztucznego

- wózek wykonany z tworzywa sztucznego
- na kółkach samoskrętnych
- przekładany uchwyt wykonany z aluminium
- dwa wiadra o pojemności 25 litrów
- prasa do wyciskania do mopów
- waga 8,9 kg

dł. = 103 cm
szer. = 48 cm
wys. = 90 cm



symbol **SW035** ●

Wózek do sprzątania dwuwiadrowy z tworzywa sztucznego

- wózek wykonany z tworzywa sztucznego
- na kółkach samoskrętnych
- uchwyt wykonany z aluminium
- dwa wiadra o pojemności 20 litrów
- prasa do wyciskania do mopów
- waga 8,3 kg

dł. = 74 cm
szer. = 37 cm
wys. = 92,5 cm



symbol **SW056** ●

Zestaw do sprzątania

- stelaż wykonany ze stali nierdzewnej
- podstawa wózka wyposażona w 4 kółka skrętne
- uchwyt z zapinkami na dwa worki o pojemności 70 litrów
- trzy wiadra pomocnicze o pojemności 6 litrów
- trzy koszyki
- dwa wiadra o pojemności 20 litrów
- prasa do wyciskania mopów
- waga 25,5 kg

dł. = 117,5 cm
szer. = 64 cm
wys. = 100 cm



symbol **SW057** ●

Wózek na odpady

- stelaż wózka wykonany ze stali nierdzewnej
- podstawa wózka wyposażona w 2 kółka stałe i 2 skrętne
- uchwyt z zapinkami na dwa worki o pojemności 70 litrów
- w pełni otwieralna pokrywa
- możliwość zastosowania oznaczeń pozwalających na sortowanie odpadów
- waga 10,8 kg

dł. = 64 cm
szer. = 43 cm
wys. = 100 cm



symbol **MO9** ●

Wiadro na kółkach z wyciskarką do mopów

- pojemnik o poj. 17 litrów na kółkach samoskrętnych
- prasa do wyciskania do mopów
- waga 3,7 kg

dł. = 47 cm
szer. = 27 cm
wys. = 64 cm



symbol **HFW103** ●

Wózek do sprzątnia jednowiadrowy ze stelażem do mopów

- eleganckie, nowoczesne wzornictwo
- wykonany z tworzywa sztucznego
- na kółkach samoskrętnych
- wiadro o poj. 20 litrów
- wyciskarka do mopów
- w zestawie stelaż do mopów z zakładkami o szerokości 40 cm
- waga 3,5 kg

dł. = 32 cm
szer. = 38 cm
wys. = 38 cm

STELAŻE I MOPY

SYSTEM MOP Z ZAKŁADKAMI - stelaże i mopy do sprzątnia



Stelaże i mopy 40 cm z zakładkami

Stelaże do mopów 40 cm z zakładkami i aluminiowy kij do stelaży

- stelaż i kij kupuje się osobno
- stelaże są wykonane z wytrzymałego tworzywa sztucznego
- do mocowania mopów płaskich z zakładkami

- symbol **ST022** ●
- symbol **HFF101** ●
- symbol **HFF103** ●
- symbol **SK005** ●

- stelaż do mopów z zakładkami, 40 x 11 cm, zielono-żółty
- stelaż do mopów z zakładkami, 40 x 11 cm, niebiesko-czerwony
- stelaż do mopów z zakładkami i mopów kieszeniowych, 40 x 11 cm, niebiesko-szary
- aluminiowy kij do stelaży



- symbol **SEP140** ●
- symbol **SKP140** ●
- symbol **SOP140** ●

Mopy bawełniane 40 cm z zakładkami

- odporne na kwasy i ługi
- mocowane do stelaża za pomocą zakładek
- przeznaczone do wielokrotnego użytku - od 60 do 350 prań

- mop z zakładkami ECONOMY, bawełniany, 40 cm
- mop z zakładkami STANDARD, bawełniany, z niebieskim obszyciem, 40 cm
- mop z zakładkami OPTIMUM, bawełniany, 40 cm



- symbol **SEP142** ●
- symbol **SKP141** ●

Mopy z mikrowłókna 40 cm z zakładkami

- można stosować na sucho lub wilgotno
- mop szary przeznaczony jest do gruntownego mycia
- prac bez środków zmiękczających

- mop z zakładkami ECONOMY, z mikrowłókna, biały 40 cm
- mop z zakładkami STANDARD, z mikrowłókna, szary, 40 cm

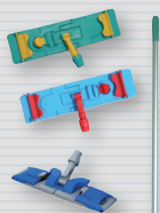

- symbol **ST023** ●
- symbol **HFF102** ●
- symbol **HFF104** ●
- symbol **SK005** ●

Stelaże i mopy 50 cm z zakładkami

Stelaże do mopów 50 cm z zakładkami i aluminiowy kij do stelaży

- stelaż i kij kupuje się osobno
- stelaże są wykonane z wytrzymałego tworzywa sztucznego
- do mocowania mopów płaskich z zakładkami

- stelaż do mopów z zakładkami, 50 x 13 cm, zielono-żółty
- stelaż do mopów z zakładkami, 50 x 13 cm, niebiesko-czerwony
- stelaż do mopów z zakładkami i mopów kieszeniowych, 50 x 13 cm, niebiesko-szary
- aluminiowy kij do stelaży



- symbol **SEP150** ●
- symbol **SKP150** ●
- symbol **SOP150** ●

Mopy bawełniane 50 cm z zakładkami

- odporne na kwasy i ługi
- mocowane do stelaża za pomocą zakładek
- przeznaczone do wielokrotnego użytku - od 60 do 350 prań

- mop z zakładkami ECONOMY, bawełniany, 50 cm
- mop z zakładkami STANDARD, bawełniany, 50 cm
- mop z zakładkami OPTIMUM, bawełniany, 50 cm



SYSTEM MOP Z KIESZENIAMI - stelaże i mopy do sprzątania



Stelaże i mopy 40 cm z kieszeniami

Stelaże do mopów 40 cm z kieszeniami i aluminiowy kij do stelaży

- stelaż i kij kupuje się osobno
- stelaże są wykonane z wytrzymałego tworzywa sztucznego

symbol **ST024** ●

stelaż do mopów z kieszeniami, 40 x 11 cm, zielono-żółty

symbol **HFF201** ●

stelaż do mopów z kieszeniami, 40 x 11 cm, niebiesko-czerwony

symbol **SK005** ●

aluminiowy kij do stelaży



Mopy bawełniane 40 cm z kieszeniami

- odporne na ługi
- nadają się do stosowania ze środkami dezynfekcyjnymi
- mocowane do stelaża bezdotykowo, za pomocą kieszeni
- przeznaczone do wielokrotnego użytku - od 60 do 350 prań

symbol **SEP240** ●

mop z kieszeniami ECONOMY, bawełniany 40 cm

symbol **SKP240** ●

mop z kieszeniami STANDARD, bawełniany 40 cm

symbol **SOP240** ●

mop z kieszeniami OPTIMUM, bawełniany 40 cm



Mopy z mikrowłókna 40 cm z kieszeniami

- można stosować na sucho lub wilgotno
- mop szary przeznaczony jest do gruntownego mycia
- prac bez środków zmiękczających

symbol **SEP242** ●

mop z kieszeniami ECONOMY, z mikrowłókna, biały, 40 cm

symbol **SKP241** ●

mop z kieszeniami STANDARD, z mikrowłókna, szary, 40 cm

Stelaże i mopy 50 cm z kieszeniami

Stelaż do mopów 50 cm kieszeniowych i aluminiowy kij do stelaży

- stelaż i kij kupuje się osobno
- stelaże są wykonane z wytrzymałego tworzywa sztucznego

symbol **ST025** ●

stelaż do mopów z kieszeniami, 50 x 13 cm, zielono-żółty

symbol **HFF202** ●

stelaż do mopów z kieszeniami, 50 x 13 cm, niebiesko-czerwony

symbol **SK005** ●

aluminiowy kij do stelaży



Mopy bawełniane 50 cm z kieszeniami

- odporne na ługi
- nadają się do stosowania ze środkami dezynfekcyjnymi
- mocowane do stelaża bezdotykowo, za pomocą kieszeni
- przeznaczone do wielokrotnego użytku - od 60 do 350 prań

symbol **SEP250** ●

mop z kieszeniami ECONOMY, bawełniany, 50 cm

symbol **SKP250** ●

mop z kieszeniami STANDARD, bawełniany, 50 cm

symbol **SOP250** ●

mop z kieszeniami OPTIMUM, bawełniany, 50 cm

SYSTEM MOP RZEPOWY - stelaż i mopy PREMIUM

Stelaż do mopów rzepowych PREMIUM z kijem teleskopowym

- stelaż i kij kupuje się osobno
- stelaż i kij wykonane są z aluminium
- przegubowe mocowanie stelaża z blokadą, pozwala na skuteczne mycie pod każdym kątem
- kij teleskopowy ma regulację pozwalającą ustawić ergonomiczną długość

symbol **HFF301** ●

stelaż do mopów rzepowych

symbol **HFK301** ●

kij teleskopowy do stelaża

Mopy z mikrowłókna PREMIUM

- pochłaniają nawet najmniejsze cząstki brudu
- warstwowa budowa z mikrowłókien zapewnia maksymalną skuteczność czyszczenia
- doskonale do wszelkich powierzchni podłóg, szczególnie do porołatych
- wewnętrzna warstwa doskonale chłonie i przetrzymuje wodę, mop nie kapie i nie wymaga częstego namaczania
- mocowane do stelaża za pomocą rzepa
- prac bez środków zmiękczających

symbol **SEP343** ●

mop rzepowy ECONOMY, z mikrowłókna, czerwony, 42 x 38 x 12 cm

symbol **SEP344** ●

mop rzepowy ECONOMY, z mikrowłókna, niebieski, 42 x 38 x 12 cm

symbol **SEP345** ●

mop rzepowy ECONOMY, z mikrowłókna, biały, 42 x 38 x 12 cm

symbol **SEP340** ●

mop rzepowy ECONOMY, z mikrowłókna, czerwony, 45 x 40 x 13 cm

symbol **SEP341** ●

mop rzepowy ECONOMY, z mikrowłókna, niebieski, 45 x 40 x 13 cm

symbol **SKP340** ●

mop rzepowy STANDARD, z mikrowłókna, szary, 47 cm

symbol **STP340** ●

mop rzepowy PREMIUM, z mikrowłókna, czerwony, 47 cm

symbol **STP341** ●

mop rzepowy PREMIUM, z mikrowłókna, niebieski, 47 cm



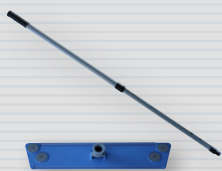

symbol **HFF304** ●
symbol **HFK304** ●

Stelaż do mopów rzepowych z kijem teleskopowym

- stelaż i kij kupuje się osobno
- stelaż wykonany jest z tworzywa sztucznego, a kij wykonany jest z aluminium
- stelaż posiada dodatkowe zaczepy służące do zamocowania ściereczki
- kij teleskopowy ma regulację pozwalającą ustawić ergonomiczną długość

stelaż do mopów rzepowych
kij teleskopowy do stelaża



symbol **SRL031** ●
symbol **SRL032** ●
symbol **SEP342** ●

ściereczka z mikrowłókna 16 x 46 cm, niebieska
ściereczka z mikrowłókna 16 x 46 cm, czerwona
jednorazowy mop z rzepem ECONOMY, biały, 43 x 13 cm, **paczka 20 szt.**

SYSTEM MOP RZEPOWY MINI

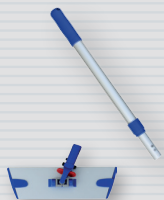

symbol **HFF302** ●
symbol **HFK302** ●

Stelaż do mopów z mikrowłókna MINI z kijem teleskopowym

- przeznaczony głównie do mycia i czyszczenia powierzchni pionowych
- stelaż i kij kupuje się osobno
- stelaż i kij wykonane są z aluminium
- kij teleskopowy ma regulację pozwalającą ustawić ergonomiczną długość - maksymalnie do 90 cm
- przegubowe mocowanie stelaża z blokadą, pozwala na skuteczne mycie pod każdym kątem

stelaż do mopa 23 cm
kij teleskopowy do stelaża



symbol **STP330** ●
symbol **STP331** ●

Mopy z mikrowłókna PREMIUM (MINI)

- wymiar 32 / 24 x 16 cm
- mop niebieski wykonany z dzianego mikrowłókna
- pochłaniają nawet najmniejsze cząstki brudu
- mocowane do stelaża za pomocą rzepa
- prac bez środków zmiękczejących

mop rzepowy PREMIUM, z mikrowłókna, czerwony, do ścian, 32 cm
mop rzepowy PREMIUM, z mikrowłókna, niebieski, do szkła, 32 cm

SYSTEM MOP SZNURKOWY - stelaże i mopy do sprzątnia



ST021 HFF401



symbol **ST021** ●
symbol **HFF401** ●
symbol **SK005** ●
symbol **SOP401** ●
symbol **SOP402** ●

Uchwyt do mopów sznurkowych i aluminiowy kij do uchwytu

- uchwyt i kij kupuje się osobno
- uchwyt jest wykonany z wytrzymałego tworzywa sztucznego

Mopy sznurkowe

- dostępne w dwóch wielkościach
- białe, wykonane z bawełny i poliestru
- odporne na kwasy i ługi
- przeznaczone do wielokrotnego użytku

uchwyt do mopa sznurkowego
uchwyt do mopa sznurkowego
aluminiowy kij
mop sznurkowy 350 g do uchwytu ST021 i HFF401
mop sznurkowy 500 g do uchwytu ST021 i HFF401



WIADRO z wyciskarką

Praktyczne i niezwykle poręczne wiadro. Posiada wygodny, antypoślizgowy uchwyt, co zapewnia łatwe i wygodne przenoszenie. Kompaktowe wymiary dają wygodę przechowywania i użytkowania. Zaopatrzone w wyciskarkę do mopów sznurkowych i paskowych ze zintegrowanym uchwytem na kij. Uchwyt na spodzie wiadra oraz wyprofilowany wylew ułatwiają wylanie wody. Wiadro wykonane jest z tworzywa sztucznego odpornego na działanie promieni UV i odształcanie.

MOP PASKOWY z mikrowłókna, z gwintem

Wykonany z mikrowłókna. Warstwowa budowa z mikrowłókien zapewnia maksymalną skuteczność czyszczenia. Do codziennej pielęgnacji podłóg o niedużej powierzchni, zarówno do użytku profesjonalnego, jak i domowego. Do mycia i wycierania wszelkiego rodzaju podłóg. Można nim czyścić bez użycia środków chemicznych - odpowiedni dla alergików. Pochłania nawet najmniejsze cząstki brudu. Zmywa i usuwa plamy i zabrudzenia z gładkich powierzchni. Dobrze wchłania wodę z podłogi. Skutecznie usuwa błoto, kurz, sierść i włosy. Przeznaczony do wielokrotnego użytku. Prac bez środków zmiękczejących.

MOP SZNURKOWY z bawełny, z gwintem

Wykonany z bawełny. Do codziennej pielęgnacji podłóg o niedużej powierzchni, zarówno do użytku profesjonalnego, jak i domowego. Do mycia i wycierania wszelkiego rodzaju podłóg. Przeznaczony do mycia na mokro i na wilgotno. Dobrze wchłania wodę. Przeznaczony do wielokrotnego użytku.

KIJ DO MOPÓW sznurkowych i paskowych z gwintem

Kij wykonany z metalu powlekanego tworzywem w kolorze niebieskim. Długość kija 120 cm. Końcówka z otworem do powieszenia.

Wiadro z wyciskarką, poj. 15,5 l, niebieskie ● symbol **HAA902**

Mop paskowy z mikrowłókna, z gwintem ● symbol **STP450**

Mop sznurkowy bawełniany, z gwintem ● symbol **SKP450**

Kij do mopów sznurkowych i paskowych z gwintem, niebieski, 120 cm ● symbol **HFK450**





symbol **HFA001** ●

TABLICA ostrzegawcza **UWAGA! ŚLISKA PODŁOGA**

- stabilna konstrukcja
- wysokość 59 cm



SYSTEM MOP DO KURZU - stelaże i mopy DUSTMOP



Stelaże do mopów DUSTMOP

- stelaże i trzonki kupuje się osobno
- stelaże i trzonki wykonane są z aluminium
- stelaże występują w trzech wielkościach: 60 cm, 80 cm i 100 cm

symbol **TR20** ●

stelaż do mopa typu DUSTMOP 60 cm

symbol **TR30** ●

stelaż do mopa typu DUSTMOP 80 cm

symbol **TR40** ●

stelaż do mopa typu DUSTMOP 100 cm

symbol **SK005** ●

alumiiniowy kij do stelaży

Mopy DUSTMOP

- dostępne w kolorze niebieskim
- dostępne w trzech szerokościach: 60 cm, 80 cm i 100 cm
- wykonane z akrylu
- skutecznie pochłaniają nawet najmniejsze cząstki kurzu
- warstwowa budowa z mikrowłókien zapewnia maksymalną skuteczność czyszczenia
- doskonałe do wszelkich powierzchni podłóg
- mocowane do stelaża za pomocą kieszeni
- prac bez środków zmiękczejących



symbol **SDF204** ●

mop DUSTMOP akrylowy szerokość 60 cm

symbol **SDF205** ●

mop DUSTMOP akrylowy szerokość 80 cm

symbol **SDF206** ●

mop DUSTMOP akrylowy szerokość 100 cm

ŚCIAĞACZKI do wody



- ściągaczki i kij kupuje się osobno
- dostępne w dwóch wymiarach
- bardzo skuteczne w usuwaniu wody z dużych, płaskich powierzchni
- zastosowana specjalna, miękka, gąbczasta guma doskonale przylega do czyszczonej powierzchni, a jednocześnie jest bardzo odporna na ścieranie
- ściągaczki są mocowane do aluminiowego trzonka

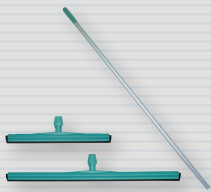

symbol **SS001** ●

ściągaczka o szerokości 45 cm

symbol **SS002** ●

ściągaczka o szerokości 75 cm

symbol **SK005** ●

alumiiniowy kij

PAD ręczny

- symbol **DX172** ● uchwyt do padu ręcznego
- symbol **DX132** ● uchwyt do padu ręcznego na kij
- symbol **SK005** ● aluminiowy kij
- symbol **SPR311** ● pad ręczny czerwony 15,5 cm x 9,5 cm
- symbol **SPC311** ● pad ręczny czarny 15,5 cm x 9,5 cm



ZESTAW do zamiatania

- wykonany z trwałego tworzywa
- rączka aluminiowa
- duża pojemność śmietniczki
- ergonomiczny w użyciu



zamykany
symbol **HDD002** ●

otwarty
symbol **HDD001** ●

UCHWYTY ścienne na kije

Z listwą aluminiową (symbol **GIC401**)

- zestaw składa się z aluminiowej listwy o dł. 47 cm mocowanej do ściany oraz czterech uchwytów na kij \varnothing 20÷30 mm



symbol **GIC401** ●

CHWYTAK na kiju do śmieci

- ergonomiczna rękojeść z dźwignią uruchamiającą mechanizm chwytaka
- mechanizm wykonany z metalu
- łapy chwytaka z antypoślizgową osłoną
- długość 96 cm

symbol **HRK001** ●

SZCZOTKI do fug

– do profesjonalnego stosowania

symbol **HRD702** ● Szczotka do fug z plastikowym włosiem i uchwytem na kij, TERAOKTA, do użytku we wnętrzach

symbol **HRD703** ● Szczotka do fug z metalowym włosiem i rączką, TARAS, PODJAZD, do użytku na zewnątrz

symbol **HRD704** ● Szczotka do fug z metalowym włosiem i uchwytem na kij, TARAS, PODJAZD, do użytku na zewnątrz

symbol **HRK002** ● drewniany trzonek do szczotek do fug - o długości 1,5 m

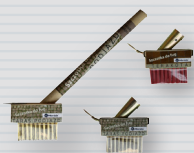

ZESTAW do sprzątania kurzu BATON

– doskonały do usuwania pajęczyn, kurzu z blatów, szafek, wentylatorów, żyrandoli, grzejników, lamp, balustrad oraz odkurzania wszelkich trudno dostępnych miejsc, takich jak przestrzenie między podłogą a meblami, ścianą czy sufitem itp.



symbol **HRD001** ●

ODKURZACZ profesjonalny MERIDA DEX do czyszczenia na sucho

– profesjonalny odkurzacz przeznaczony do zbierania kurzu i małych osadów
– łatwy w użyciu, posiada komplet akcesoriów
– zapewnia skuteczne, szybkie i kompleksowe czyszczenie
– niewielkie rozmiary, niskie natężenie dźwięku (poniżej 60db) oraz praktyczny uchwyt na akcesoria czyni z niego doskonałe urządzenie do pracy w hotelach, pensjonatach, domach wypoczynkowych itp.

napięcie zasilania	220-240 V
moc znamionowa	1100 W
liczba silników	1
klasa ochrony p. poż.	klasa II
podciśnienie robocze	2650 mm H ₂ O
wydajność	200 m ³ /h
pojemność zbiornika	8 l
pojemność zbiornika detergentów	-
masa z wyposażeniem podstawowym	8 kg
filtr papierowy - worek	SV163



symbol **SV011** ●

FILTR HEPA

Filtr HEPA

– wysokowydajny filtr ochrony silnika
– zaleca się używanie filtra HEPA przy odkurzaniu w warunkach dużego zapylenia i przy zbieraniu szczególnie drobnych zanieczyszczeń (np.: pył cementowy, drobny pył drzewny itp.)
– używanie filtra HEPA skutecznie chroni silnik i przedłuża żywotność całego odkurzacza.



symbol **SV165** ●

symbol **SV149** ●

symbol **SV150** ●

filtr dokładnego oczyszczania do odkurzacza MERIDA DEX

filtr HEPA do pozostałych odkurzaczy (mocowany zapinką SV150 - do nabycia oddzielnie)

zapinka mocująca filtra HEPA (SV149)

FILTRY papierowe

Filtry papierowe do odkurzaczy - worki do zbierania kurzu i zanieczyszczeń

– profesjonalne filtry o dużej wytrzymałości i wysokiej skuteczności filtrowania
– dostępne w pięciu wielkościach: 10 l, 19 l, 25 l, 29 l i 60 l
– pakowane po 3 szt.

Przy doborze worków do odkurzaczy należy kierować się informacjami podanymi poniżej.

Dopasowanie worków do odkurzaczy		
symbol	poj.	do odkurzacza
● SV163	10 l	MERIDA DEX
● SV100	19 l	MERIDA HERMES 200, MERIDA FEBOS 115, MERIDA TANTAL 215, MERIDA MISTRAL
● SV101	25 l	MERIDA HERMES 100, MERIDA TANTAL 203
● SV102	29 l	MERIDA FEBOS 303, MERIDA TANTAL 503
● SV103	60 l	MERIDA FEBOS 433, MERIDA TANTAL 633

ZESTAWY I AKCESORIA do mycia szyb

Myjka do mycia szyb

– przeznaczone są do profesjonalnego mycia szyb, charakteryzują się podwyższoną wytrzymałością i dużą łatwością rozszerzenia funkcjonalności za pomocą dodatkowych akcesoriów
– myjka składa się z baranka o szerokości 35 cm i uchwyty
– baranek jest wykonany z bawełny
– sposób wykonania baranka chroni przed strzępieniem się
– zapinany na uchwycie na rzepy
– poszczególne elementy kupuje się osobno

symbol **L001** ●

symbol **L002** ●

myjka do mycia szyb - baranek

uchwyt myjki do szyb



Ściągaczka do mycia szyb

– przeznaczona do profesjonalnego mycia szyb, charakteryzuje się podwyższoną wytrzymałością i dużą łatwością rozszerzenia funkcjonalności za pomocą dodatkowych akcesoriów
– gumy do ściągaczek mają różną twardość, której wybór zależy od temp. otoczenia (zimno - guma miękka, ciepło - guma twarda)
– uchwyt z przegubem pozwala na zmianę kąta pracy ściągaczki (np. w górnej części szyby)

symbol **L003** ●

symbol **L005** ●

symbol **L006** ●

symbol **L011** ●

ściągaczka do mycia szyb

guma do ściągaczki twarda

guma do ściągaczki miękka

uchwyt z przegubem





symbol **L007** ●
symbol **L008** ●

Skrabak do szyb

- przeznaczony od usuwania trudnych zabrudzeń z szyb, np. gum do żucia, ptasich odchodów, resztek farb i klejów, folii itp.
- charakteryzuje się podwyższoną wytrzymałością i dużą twardością rozszerzenia funkcjonalności za pomocą dodatkowych akcesoriów
- opakowanie wymiennych noży do skrobaka zawiera 10 szt.

skrobak do szyb
noże do skrobaka



symbol **L004** ●

Komplet uniwersalny - uchwyt z myjką i ściągaczką do szyb

- Komplet składa się z:
- baranka o szerokości 35 cm
 - uchwytu baranka
 - ściągaczki



symbol **L009** ●
symbol **L010** ●
symbol **L012** ●
symbol **L013** ●

Akcesoria do mycia szyb

- kije są dostępne w dwóch długościach
- do stosowania z myjkami, ściągaczkami lub skrobakami
- kije mają regulację pozwalającą na ustawienie ergonomicznej długości
- końcówka łamana pozwala na ustawienie optymalnego kąta pomiędzy myką powierzchniową, a zastosowanym urządzeniem - myjką, ściągaczką, skrobakiem
- specjalne, szerokie wiadro o poj. 13 litrów, do płukania myjki do szyb, z uchwytami do odwieszenia myjki
- wiadro wyposażone jest w wieszaki do myjki

kij teleskopowy 2,5 m
kij teleskopowy 4,5 m
końcówka łamana
wiadro do płukania myjki

ZMYWAKI I CZYŚCIKI do sprzątnia



Zmywak uniwersalny profilowany

- ergonomiczny uchwyt chroniący paznokcie
- usuwa odporne zabrudzenia i tłuszcz
- do mycia brudnych naczyń
- skuteczny w czyszczeniu powierzchni pokrytych przypalonym i spieczonym tłuszczem
- opakowanie handlowe 3 szt.

symbol **SRH001** ● zmywaki duże **SRH002** ● zmywaki małe

Zmywak profesjonalny ogólnego stosowania

- ergonomiczny uchwyt chroniący paznokcie
- mocna fibra przenikająca przez warstwy brudu z łatwością usuwa odporne zabrudzenia i tłuszcz
- do czyszczenia wszystkich powierzchni, także tych trudnych i chropowatych
- idealny do czyszczenia stołów, blatów i sprzętu kuchennego
- doskonały do mycia brudnych naczyń
- bardzo skuteczny w czyszczeniu grilli, piekarników oraz wszelkich powierzchni pokrytych przypalonym i spieczonym tłuszczem
- opakowanie handlowe 10 szt.

symbol **SRH004** ● żółto-niebieskie **SRH005** ● żółto-czerwone **SRH006** ● żółto-zielone

Zmywak profesjonalny do gruntownego czyszczenia

- super mocna czarna fibra przenikająca przez najgrubsze warstwy brudu, z łatwością usuwa nawet najbardziej odporne zabrudzenia
- opakowanie handlowe 10 szt.

symbol **SRH008** ●

Zmywak profesjonalny nierysujący do delikatnych powierzchni

- ergonomiczny uchwyt chroniący paznokcie
- super delikatna nierysująca fibra do czyszczenia powierzchni wrażliwych na zarysowania
- sprawdza się doskonale wszędzie tam, gdzie konieczne jest skuteczne czyszczenie bez obaw o uszkodzenie czyszczonych powierzchni
- opakowanie handlowe 10 szt.

symbol **SRH009** ● żółto-białe **SRH010** ● czerwono-białe

Czyścik z melaminy, uniwersalny

symbol **SRH013** ●

Czyścik z melaminy super mocny, do trudnych zabrudzeń

symbol **SRH014** ●

Czyścik stalowy

symbol **SRH011** ●

ŚCIERECZKI do sprzątnia



Ściereczki z mikrowłókna OPTIMUM

- miękka, przyjemna w dotyku
- do czyszczenia wszelkiego rodzaju gładkich powierzchni: ceramiki, szkła, metalu, tworzywa sztucznego, drewna
- do stosowania na sucho i mokro
- wymiar: 38 x 38 cm, gramatura 320 g/m²

niebieska symbol **SRL008** ●
czerwona symbol **SRL009** ●
zielona symbol **SRL010** ●
żółta symbol **SRL011** ●

Ściereczki z mikrowłókna PREMIUM

- miękka, puchata, niezwykle przyjemna w dotyku
- do czyszczenia wszelkiego rodzaju gładkich powierzchni: ceramiki, szkła, metalu, tworzywa sztucznego, drewna
- do stosowania na sucho i mokro
- wymiar: 38 x 38 cm, gramatura 400 g/m²

niebieska symbol **SRL012** ●
czerwona symbol **SRL013** ●
zielona symbol **SRL014** ●
żółta symbol **SRL015** ●

Ściereczki z mikrowłókna ECONOMY

- nie zostawia smug na czyszczonych powierzchniach
- nadaje się do czyszczenia na sucho i na mokro
- dobrze wchłania wodę i brud
- wymiar: 35 x 35 cm, gramatura 220 g/m²

niebieska symbol **SRL020** ●
czerwona symbol **SRL021** ●
zielona symbol **SRL022** ●
żółta symbol **SRL023** ●

ŚCIERECZKI do sprzątnia



Ściereczki z mikrowłókna MERIDA POLISH

Unikalne profesjonalne ściereczki rekomendowane do pielęgnacji i polerowania powierzchni urządzeń linii MERIDA COMO BLACK i MERIDA ONE BLACK. Idealne również do czyszczenia urządzeń linii MERIDA STELLA wykonanych ze stali polerowanej. Znakomicie czyszczą każdego rodzaju powierzchnie nie pozostawiając smug i nie pyląc. Doskonałe do czyszczenia szkła, ekranów urządzeń elektronicznych, płyt indukcyjnych, kokpitów samochodów, okularów czy biżuterii. Dzięki bardzo dużej powierzchni wewnętrznej mikrowłókien mogą wchłaniać do 8 razy więcej płynów niż same ważyć. Zbierają i wchłaniają zarówno wodę jak i smary, oleje, kurz. Posiadają zamkniętą strukturę włókien, nie strzępią się ani nie przecierają, dzięki czemu są praktycznie niezniszczalne. Materiał: 70% poliester, 30% poliamid. Chłonność od 400% własnej masy w przypadku wody do 800% w przypadku olejów i smarów. Opakowanie zawiera 2 ściereczki. Prac w temperaturze 40°C i nie używać środków zmiękczających.

błękitna symbol **SRL033** ●

Ściereczka z mikrowłókna PREMIUM do szkła

- nie pozostawia smug na szyszczonych powierzchniach
- wymiar: 38 x 38 cm, gramatura 300 g/m²

niebieska symbol **SRL016** ●

Ścierki uniwersalne

- miękka, bardzo chłonna
- ekonomiczna i trwała w użyciu
- może być stosowana na każdej powierzchni
- czyści bez zarysowań
- można prac
- wymiar: 40 x 35 cm, gramatura 120 g/m²
- opakowanie handlowe 5 szt.

niebieska symbol **SRL001** ●

czerwona symbol **SRL002** ●

zielona symbol **SRL003** ●

żółta symbol **SRL004** ●

Ściereczki do mycia na mokro, na rolce 32 szt.

- z perforacją do odrywania
- można prac
- wymiar 32 x 40, gramatura 140 g/m²

żółta symbol **SRL007** ●

Ściereczki GOBI SOFT

- ściereczki przeznaczone są do stosowania na mokro
- przełoczenie o strukturze „plastra miodu” ułatwia przyjmowanie brudu
- skład: celuloza 70% i polipropylen 30%
- wielkość: 38 x 36 cm, gramatura 110 g/m²
- opakowanie handlowe 10 szt.

czerwona symbol **MS027** ●

biała symbol **MS028** ●

Ścierka do podłogi wiskozowa

- trwała, mocna, można ją wielokrotnie prac
- materiał: wiskoza 60%, poliester 20%, polipropylen 20%
- wymiar 50 x 70 cm, gramatura 180 g/m²
- opakowanie handlowe 2 szt.

żółta symbol **SRL005** ●

Ścierka do podłogi baweniana

- duża, klasyczna ścierka podłogowa
- miękka, biała, baweniana
- wymiar 50 x 66 cm, gramatura 240 g/m²

żółta symbol **SRL006** ●

RĘKAWICE do sprzątnia



Rękawice gospodarcze KORSARZ

Barczo wygodne, o podwyższonej trwałości i wytrzymałości, do profesjonalnych zastosowań. Pakowane po 1 parze.

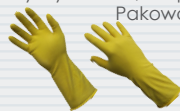

symbol **TRY513** ●



symbol **TRR513** ●

rozmiar S

rozmiar M

rozmiar L

rozmiar XL

symbol **TRY514** ●

symbol **TRR514** ●

symbol **TRY515** ●

symbol **TRR515** ●

symbol **TRY520** ●

symbol **TRR520** ●

Rękawice foliowe

Zszyte
Dopuszczone do kontaktu z żywnością. Pakowane po 100 szt.



wykonane z bezbarwnej folii HDPE
rozmiar uniwersalny

symbol **TRT500** ●

Rękawice hybrydowe

antypoślizgowe, opakowanie 200 szt.

- rękawice jednorazowego użytku, bezpudrowe, moletowane
- rękawice jednorazowego użytku z możliwością kilkukrotnego użycia podczas prac związanych z utrzymaniem czystości
- kolor rękawic: transparentne (przezroczyste)
- antypoślizgowe - specjalna faktura rękawic umożliwia doskonały chwyt
- wykonane w 100% z polietylenu
- kat I - zgodność z norm EN420 i EN ISO 374-1
- rozmiar uniwersalny
- nie uczulają, nie zawierają lateksu i winylu
- przeznaczone do zabezpieczenia skóry rąk przy wykonywaniu prac mało inwazyjnych z wszelkimi mieszaninami chemicznymi (zobacz kartę charakterystyki mieszaniny - Sekcja 8)
- rękawice dopuszczone są do kontaktu z żywnością
- stosowane dla higienicznej i sanitarnej ochrony produktu w przemyśle spożywczym, np. w zakładach mięsnych, cukierniczych czy piekarniach, jak również w salonach kosmetycznych, fryzjerskich, itp.

Rękawice gospodarcze

pakowane po 1 parze



symbol **TRY510** ●

rozmiar S

rozmiar M

rozmiar L

rozmiar XL

symbol **TRY511** ●

symbol **TRY512** ●

Rękawice elastomerowe

niebieskie, pakowane po 100 szt.



symbol **TRN506** ●

symbol **TRN507** ●

symbol **TRN508** ●

symbol **TRN509** ●

Rękawice winylowo-nitrylowe

niebieskie, pakowane po 100 szt.



symbol **TRN566** ●

symbol **TRN567** ●

symbol **TRN568** ●

symbol **TRN569** ●



TRN505 ●

niebieskie



















● **TRT505**

bezbarwne











MERIDA PLUS + NOWA LINIA PROFESJONALNYCH ŚRODKÓW CHEMICZNYCH DO SPRZĄTANIA











Środki chemiczne do sprzątnia do zastosowań profesjonalnych. Przed użyciem należy zapoznać się z etykietą zawierającą informacje o sposobie użycia i ostrzeżenia. Pełna dokumentacja produktów oraz informacje z zakresu utrzymania czystości, w tym plany higieny obiektów, dostępne są na stronach www.merida.com.pl















		dozowanie	pH	opakowanie	symbol
Mycie gruntowne					
MERIDA IMPET PLUS +					
	Wysokoalkaliczny środek z aktywnymi rozpuszczalnikami do usuwania wielowarstwowego brudu i tłuszczu. Ma bardzo dobre właściwości emulgujące, szczególnie przydatne do czyszczenia w warsztatach samochodowych, halach fabrycznych i innych obiektach przemysłowych.	50 ml ÷ 5 l na 10 l wody	13,5	butelka 1 l	NMS105
				kanister 10 l	NMS605
Usuwanie powłok					
MERIDA STRIPET PLUS +					
	Środek o silnych właściwościach czyszczących do gruntownego mycia mocno zabrudzonych podłóg i innych powierzchni wodoodpornych. Skutecznie usuwa stary brud, tłuszcze, pasty oraz warstwy polimerowe.	0,5 l ÷ 3,3 l na 10 l wody	11,5	butelka 1 l	NMS104
				kanister 10 l	NMS604
Powłoki polimerowe - zabezpieczanie powierzchni					
MERIDA EFFECTIN PLUS +					
	Antypoślizgowa wysokopółyskowa powłoka. Zalecana na powierzchni o dużym natężeniu ruchu. Do stosowania na wszystkie wodoodporne powierzchnie podłogowe.	bez rozcieńczenia	8,5	butelka 1 l	NMS106
				kanister 10 l	NMS606
Mycie podłóg z pielęgnacją					
MERIDA LAVABIN PLUS +					
	Środek do mycia i bieżącej pielęgnacji podłóg zabezpieczonych powłokami ochronnymi. Skutecznie usuwa brud, pozostawiając połysk na umytych powierzchniach oraz nadaje przyjemny zapach.	25 ÷ 50 ml na 10 l wody	8,5	butelka 1 l	NMS107
				kanister 10 l	NMS607
Bieżące ręczne i maszynowe mycie podłóg					
MERIDA MARBLIN PLUS +					
	Środek do mycia podłóg z kamienia naturalnego i sztucznego. Szczególnie zalecany do marmuru, lastryka i podłóg kamiennych. Może być stosowany do PCW.	50 ÷ 100 ml na 10 l wody	10	butelka 1 l	NMP101
				kanister 10 l	NMP601
MERIDA MULTIFLOOR PLUS +					
	Nowoczesny, antystatyczny środek do mycia wszelkich powierzchni odpornych na działanie wody. Ma pomarańczowy, orzeźwiający zapach.	50 ÷ 150 ml na 10 l wody	8	butelka 1 l	NMP102
				kanister 10 l	NMP602
MERIDA MULTIFLOOR CHERRY PLUS +					
	Nowoczesny, antystatyczny środek do mycia wszelkich powierzchni odpornych na działanie wody. Ma wiśniowy, orzeźwiający zapach.	50 ÷ 150 ml na 10 l wody	8	butelka 1 l	NMP104
				kanister 10 l	NMP604
MERIDA PANELIN PLUS +					
	Środek przeznaczony do utrzymania czystości paneli podłogowych i ściennych. Ma podwyższone właściwości myjące i nabłyszczające.	50 ÷ 100 ml na 10 l wody	8	butelka 1 l	NMP103
				kanister 10 l	NMP603
MERIDA ALKAFLOOR PLUS +					
	Niskopieniący koncentrat przeznaczony do wszelkich wodo- i zasado- odpornych posadzek. Szczególnie zalecany do płytek ceramicznych oraz podłóg kamiennych odpornych na działanie środków zasadowych. Może być stosowany do mycia ręcznego lub maszynowego. Rekomendowany do płytek kamionkowych (gres).	10 ÷ 300 ml na 10 l wody	13	butelka 1 l	NMS112
				kanister 10 l	NMS612
MERIDA ACIDFLOOR PLUS +					
	Niskopieniący koncentrat przeznaczony do wszelkich wodo- i kwaso- odpornych posadzek. Szczególnie zalecany do płytek ceramicznych oraz podłóg kamiennych odpornych na działanie kwasów. Może być stosowany do mycia ręcznego lub maszynowego. Rekomendowany do płytek kamionkowych (gres).	10 ÷ 300 ml na 10 l wody	0,8	butelka 1 l	NMS113
				kanister 10 l	NMS613
Maszynowe mycie podłóg					
MERIDA BALNEXIN PLUS +					
	Środek do mycia wszelkich powierzchni i urządzeń tazienkowych: posadzek, płytek ściennych, wanien, brodzików, zlewozmywaków, powierzchnie lakierowanych i emaliowanych. Przydatny do utrzymania higieny w pomieszczeniach zawilgoconych. Umitym powierzchniom nadaje lekki połysk.	150 ÷ 500 ml na 10 l wody	9,5	butelka 1 l	NML101
				kanister 10 l	NML601
MERIDA FATEX PLUS +					
	Środek do usuwania tłustego brudu z powierzchni podłogowych i ponadpodłogowych. Efektywnie usuwa tłuszcz z blatów, okapów i innych powierzchni.	50 ÷ 500 ml na 10 l wody	12,5	butelka 1 l	NMS108
				kanister 10 l	NMS608
Mycie powierzchni ponadpodłogowych i podłogowych					
MERIDA LUXIN PLUS +					
	Nisko alkaliczny, alkoholowy środek do mycia powierzchni nabłyszczających i szklonych. Skutecznie usuwa brud nie tworząc zacieków.	50 ÷ 150 ml na 10 l wody	8,5	butelka 1 l	NMU101
				kanister 10 l	NMU601

		dozowanie	pH	opakowanie	symbol
MERIDA UNIWERSALIN PLUS +					
	Środek do mycia powierzchni wodoodpornych. Skutecznie usuwa zabrudzenia tłuszczowe.	25 ml na 10 l wody	5,5	butelka 1 l	NMU102
				kanister 10 l	NMU602
MERIDA FURNIX PLUS +					
	Środek do mycia mebli, zarówno matowych jak i z połyskiem. Skutecznie usuwa brud z powierzchni lakierowanych. Pozostawia przyjemny zapach. Technologia NoFingerprints zabezpiecza umyte powierzchnie przed odciskami palców i dłoni.	40 ÷ 70 ml na 10 l wody	7	butelka 1 l	NMU103
				kanister 10 l	NMU603
MERIDA ANTYSTATIN PLUS +					
	Środek o podwyższonych właściwościach czyszczących. Zalecany do mycia powierzchni z tworzywa sztucznych, lakierowanych. Usuwa przebarwienia nikotynowe.	100 ml na 10 l wody	8,3	butelka 1 l	NMU104
Mycie powierzchni szklanych					
MERIDA VITRINEX PLUS +					
	Oparty na bazie wody admineralizowanej środek do mycia szyb i powierzchni szklanych. Technologia NoFog zabezpiecza umyte powierzchnie przed osadzaniem się pary.	100 ÷ 500 ml na 10 l wody	10	butelka 1 l	NMU105
				kanister 10 l	NMU605
Bieżące mycie sanitariatów					
MERIDA BALNEXIN PLUS +					
	Środek do mycia wszelkich powierzchni i urządzeń łazienkowych: posadzek, płytek ściennych, wanien, brodzików, zlewozmywaków, powierzchnie lakierowanych i emaliowanych. Przydatny do utrzymania higieny w pomieszczeniach zawilgoconych. Umytym powierzchniom nadaje lekki połysk.	150 ÷ 500 ml na 10 l wody	9,5	butelka 1 l	NML101
				kanister 10 l	NML601
MERIDA SANITIN PLUS +					
	Kwaśny środek do bieżącej pielęgnacji urządzeń sanitarnych. Usuwa osady z kamienia wodnego, resztki mydła oraz rdzawe zacieki. Technologia NoStone skutecznie opóźnia osadzanie się kamienia wodnego i ułatwia kolejne mycie.	250 ÷ 1000 ml na 10 l wody	1,5	butelka 1 l	NML102
				kanister 10 l	NML602
MERIDA NANO-SANITIN PLUS +					
	Antystatyczny środek do bieżącego mycia pomieszczeń i urządzeń sanitarnych o przyjemnym zapachu grejpfrutów. Skutecznie usuwa rdzę, kamień wodny, tłusty brud, osady wapienne i mydlane. Technologia NoStone skutecznie opóźnia osadzanie się kamienia wodnego i ułatwia kolejne mycie.	100 ÷ 1000 ml na 10 l wody	1,5	butelka 1 l	NML103
				kanister 10 l	NML603
MERIDA SANITIN GEL PLUS +					
	Zapachowy żel do mycia urządzeń sanitarnych. Szybko rozpuszcza i usuwa wszelkie osady z kamienia wodnego, resztki mydła, tłusty brud oraz rdzawe nacieki.	gotowy do użycia	1,5	butelka 1 l	NML105
Gruntowne mycie sanitariatów					
MERIDA SUPER SANITIN PLUS +					
	Wysoko kwaśny środek do gruntownego czyszczenia urządzeń sanitarnych. Oparty na bazie kwasu ortofosforowego środek skutecznie usuwa rdzę, kamień wodny, osady wapienne, cementowe i urynowe. Zalecany do mycia muszli klozetowych, pisuarów. Technologia NoStone skutecznie opóźnia osadzanie się kamienia wodnego i ułatwia kolejne mycie.	250 ÷ 1000 ml na 10 l wody	0,5	butelka 1 l	NML104
				kanister 10 l	NML604
Dezynfekcja powierzchni					
MERIDA EPIDEMIN PLUS +					
	Płynny preparat myjąco-dezynfekcyjny. Środek przeznaczony do dezynfekcji wszystkich powierzchni odpornych na działanie wody.	100 ÷ 250 ml na 10 l wody	13,5	butelka 1 l	NMD101
				kanister 10 l	NMD601
MERIDA DESINFECTIN COMPLEX PLUS +					
	Gotowy preparat dezynfekcyjno-myjący w sprayu. Środek przeznaczony do dezynfekcji wszystkich urządzeń i powierzchni odpornych na działanie wody.	środek w sprayu gotowy do użycia	6,0	butelka 0,5 l	NMD001
MERIDA DESMED SPRAY					
	Preparat dezynfekcyjno - myjący o działaniu bakteriobójczym i grzybobójczym. Przeznaczony do mycia i dezynfekcji powierzchni w obszarach kuchennych, restauracyjnych, cateringowych, obróbki żywności i zakładach przemysłu spożywczego. Nie wymaga sputkiwania.	środek w sprayu gotowy do użycia	5, 0 - 6,0	butelka 0,5 l	NMD002
Mycie w obszarze kuchennym					
MERIDA FATEX PLUS +					
	Środek do usuwania tłustego brudu z powierzchni podłogowych i ponadpodłogowych. Efektywnie usuwa tłuszcz z blatów, okapów i innych powierzchni.	50 ÷ 500 ml na 10 l wody	12,5	butelka 1 l	NMS108
				kanister 10 l	NMS608
MERIDA GRILLIN PLUS +					
	Silnie alkaliczny środek do usuwania tłustych, spieczonych zabrudzeń z powierzchni stalowych oraz emaliowanych.	150 ÷ 1000 ml na 3 l wody	13,5	butelka 1 l	NMS109
				kanister 10 l	NMS609
MERIDA ANTISMEL PLUS +					
	Środek - eliminuje odory powstałe podczas procesów gnilnych. Dobrze zmywa tłuszcze oraz osady pochodzenia białkowego.	10 ÷ 100 ml na 10 l wody	7	butelka 1 l	NMS110
				kanister 5 l	NMS510
Czyszczenie wykładzin dywanowych					
MERIDA TAPENEXT PLUS +					
	Środek do czyszczenia wykładzin dywanowych metodą ekstrakcyjną i szamponowania.	500 ÷ 1000 ml na 10 l wody	8	butelka 1 l	NMS111

PROFESJONALNE ŚRODKI CHEMICZNE DO SPRZĄTANIA

		dozowanie	pH	opakowanie	symbol
Mycie gruntowne					
G490 EROL					
	Specjalistyczny środek o zasadowym pH przeznaczony do czyszczenia powierzchni mikroporowatych i odpornych na działanie zasad. Szczególnie zalecany do gresu i płytek antypoślizgowych. Rozpuszcza zabrudzenia olejowo - tłuszczowe i brud wnikaący głęboko w pory.	50 ÷ 3000 ml na 10 l wody	13	butelka 1 l	NBP104
				kanister 10 l	NBP604
G491 EROL CID					
	Specjalistyczny środek o kwaśnym pH, na bazie kwasu fosforowego do czyszczenia gruntownego i intensywnego doczyszczania mikroporowatych, odpornych na działanie kwasów nawierzchni. Szczególnie zalecany do gresu i płytek antypoślizgowych. Dzięki sile działania spontanicznie rozpuszcza naloty wapienne, rdzę, i cement.	100 ÷ 1000 ml na 10 l wody	0,5 - 1	butelka 1 l	NBP118
				kanister 10 l	NBP618
Usuwanie powłok					
G424 TOTAL					
	Środek do gruntownego czyszczenia o wysokim zasadowym pH. Stosowany do posadzek/wykładzin odpornych na działanie wody i zasad np. do PCV, kamienia (nie polerowanego), płytek klinkierowych i glinianych. Rozpuszcza uciążliwe zabrudzenia oraz nawet ekstremalnie nawarstwione stare filmy ochronne.	1000 ÷ 3000 ml na 10 l wody	13,5 - 14	kanister 10 l	NBP608
S707 CORRIDOR UNIC ULTRA					
	Środek do gruntownego czyszczenia podłóg odpornych na działanie wody i zasad. Szczególnie zalecany do linoleum, kauczuku, kamieni wapiennych a także do PCV, asfaltu, kamieni naturalnych i sztucznych.	1000 ÷ 3000 ml na 10 l zimnej wody	10	kanister 10 l	NBP613
Powłoki polimerowe - zabezpieczanie powierzchni					
G145 SUNGLORIN					
	Emulsja samonabłyszczająca do podłóg odpornych na działanie wody, które można pokrywać warstwami ochronnymi. Szczególnie zalecana do posadzek kamiennych, linoleum, asfaltu, kauczuku i lakierowanego drewna.	bez rozcieńczenia	9	butelka 1 l	NBP101
				kanister 10 l	NBP601
S734 CORRIDOR GLORIN					
	Dyspersja odporna na działanie środków do dezynfekcji służąca do zabezpieczania odpornych na działanie wody podłóg, które można pokrywać filmem ochronnym. Szczególnie zalecana do PCV, zagruntowanego linoleum i kauczuku.	bez rozcieńczenia	8,5 - 9	kanister 10 l	NBP614
Mycie podłóg z pielęgnacją					
S780 CORRIDOR DAILY					
	Wielofunkcyjny, nadający wysoki połysk środek myjąco-konserwujący. Do wszelkich wodoodpornych nawierzchni. Szczególnie zalecany do obiektów sportowych.	50 ÷ 1000 ml na 10 l wody	8 - 9	butelka 1 l	NBP105
				kanister 10 l	NBP605
Bieżące ręczne i maszynowe mycie podłóg					
G481 BLITZ-CITRO					
	Neutralny, uniwersalny środek do codziennego mycia materiałów, nawierzchni i podłóg odpornych na działanie wody. Stosowany do tworzywa sztucznego, mosiądzu, miedzi, lakierowanych nawierzchni drewnianych, płytek ceramicznych, antypoślizgowych oraz gresu. Skutecznie usuwa zanieczyszczenia po długopisach, mazakach	50 ml na 10 l wody	6,8 - 7,2	butelka 1 l	NBU103
				kanister 10 l	NBU603
G482 BLITZ-ORANGE					
	Neutralny, uniwersalny środek do codziennego mycia materiałów, nawierzchni i podłóg odpornych na działanie wody. Stosowany do tworzywa sztucznego, mosiądzu, miedzi, lakierowanych nawierzchni drewnianych, płytek ceramicznych, antypoślizgowych oraz gresu. Skutecznie usuwa zanieczyszczenia po długopisach, mazakach	50 ml na 10 l wody	6,8 - 7,2	butelka 1 l	NBU109
				kanister 10 l	NBU609
G270 BUZ WIPE					
	Środek na bazie alkoholu do pielęgnacji podłóg laminowanych. Sprawdza się na lakierowanym parkiecie, podłogach ceramicznych, wypolerowanych na wysoki połysk podłogach z kamienia naturalnego.	50 ml na 10 l wody	7,5 - 8	butelka 1 l	NBP103
				kanister 10 l	NBP603
G240 BUZ SOAP					
	Środek na bazie mydła do mycia codziennego i intensywnego podłóg odpornych na działanie wody. Szczególnie zalecany do PCV, kauczuku, marmuru, klinkieru i terakoty. Idealny do podłóg odprowadzających ładunki elektryczne	50 ÷ 100 ml na 10 l wody	10 - 11	butelka 1 l	NBP102
				kanister 10 l	NBP602

		dozowanie	pH	opakowanie	symbol
Maszynowe mycie podłóg					
G433 AKTIV					
	Środek do intensywnego czyszczenia i mycia codziennego wszystkich nawierzchni odpornych na działanie wody takich jak drzwi, ramy okienne, kaloryfery, szkło, tworzywo sztuczne, podłogi kamienne i płytki.	20 ÷ 200 ml na 10 l wody	10 - 10,5	kanister 10 l	NBP609
Mycie powierzchni ponadpodłogowych i podłogowych					
G481 BLITZ-CITRO					
	Neutralny, uniwersalny środek do codziennego mycia materiałów, nawierzchni i podłóg odpornych na działanie wody. Stosowany do tworzywa sztucznego, mosiądzu, miedzi, lakierowanych nawierzchni drewnianych, płytek ceramicznych, antypoślizgowych oraz gresu. Skutecznie usuwa zanieczyszczenia po długopisach, mazakach	50 ml na 10 l wody	6,8 - 7,2	butelka 1 l	NBU103
				kanister 10 l	NBU603
G482 BLITZ-ORANGE					
	Neutralny, uniwersalny środek do codziennego mycia materiałów, nawierzchni i podłóg odpornych na działanie wody. Stosowany do tworzywa sztucznego, mosiądzu, miedzi, lakierowanych nawierzchni drewnianych, płytek ceramicznych, antypoślizgowych oraz gresu. Skutecznie usuwa zanieczyszczenia po długopisach, mazakach	50 ml na 10 l wody	6,8 - 7,2	butelka 1 l	NBU109
				kanister 10 l	NBU609
T560 VARIO CLEAN TRENDY					
	Do codziennej pielęgnacji delikatnych materiałów, nawierzchni i posadzek podłogowych odpornych na działanie wody takich jak np. drzwi, ramy okienne, kaloryfery, nawierzchnie z tworzywa sztucznego, ze szkła, kamienne posadzki podłogowe, płytki podłogowe. Szczególnie zalecany do szkła akrylowego (pleksiglas), aluminium i tablic szkolnych.	50 ml na 10 l wody	6 - 7	butelka 1 l	NBU107
				kanister 10 l	NBU607
T201 POLYBUZ TRENDY					
	Nadający połysk środek na bazie alkoholu do mycia codziennego zamkniętych, nie wymagających substancji pielęgnacyjnych, podłóg odpornych na działanie wody. Szczególnie zalecany do granitu, płytek ceramicznych i gresowych.	50 ÷ 200 ml na 10 l wody	5,5 - 6,5	butelka 1 l	NBP106
				kanister 10 l	NBP606
Mycie powierzchni szklanych					
G525 BUZ WINDOWMASTER					
	Środek do mycia okien w formie koncentratu z efektem anti-soiling przeznaczony do czyszczenia szkła, okien, rezopalu i szyb samochodowych. Idealny do usuwania much z szyb.	100 ml na 10 l wody	6 - 7	butelka 1 l	NBU106
				kanister 10 l	NBU606
G522 PROFIGLASS					
	Gotowy do użycia środek z efektem anti-soiling stosowany do takich nawierzchni jak lustra, szkło, okna, ramy, tworzywo sztuczne i szyby samochodów. Wysycha szybko, bez pozostawiania smug. Pozostawia delikatną warstwę ochronną chroniącą przez zbyt szybkim ponownym osadzaniem się brudu.	bez rozcieńczenia	7 - 8	butelka 600 ml	NBU005
				kanister 10 l	NBU605
SP20 DRIZZLE BLUE					
	Gotowy do użycia środek w butelce z rozpryskiwaczem szczególnie zalecany do szkła, luster, tworzywa sztucznego, nawierzchni lakierowanych, ceramicznych, metalowych oraz do szkła akrylowego. Usuwa ślady po palcach, tłuste plamy i resztki po nikotynie. Zmniejsza przyczepność osadzającego się brudu	bez rozcieńczenia	9	butelka 600 ml	NBU016
Mycie powierzchni stalowych					
NIRAL GARD					
	Gotowy produkt do czyszczenia i konserwacji powierzchni ze stali szlachetnej. Pozostawia warstwę ochronną	bez rozcieńczenia	7,5	butelka 1 l	NG10
G507 BUZ METASOFT					
	Środek do intensywnego czyszczenia i pielęgnacji stali nierdzewnej oraz innych nawierzchni odpornych na działanie kwasów. Usuwa uporczywe zabrudzenia, tłuste plamy i naloty z nawierzchni wykonanych ze stali nierdzewnej.	bez rozcieńczenia	3	butelka 600 ml	NBS024

		dozowanie	pH	opakowanie	symbol
Bieżące mycie sanitariatów					
T464 BUCASAN TRENDY					
	Środek na bazie kwasu amidosulfonowego do codziennego mycia nawierzchni w pomieszczeniach wilgotnych. Stosowany na powierzchniach odpornych na działanie kwasów takich jak płytki, umywalki i WC. Szczególnie zalecany do porcelany sanitarnej, chromu, stali nierdzewnej, płytek ściennych i podłogowych.	50 ÷ 500 ml na 10 l wody	0,5 - 1	butelka 1 l kanister 10 l	NBL103 NBL603
SANITOP					
	Kwaśny oparty na bazie kwasu cytrynowego środek do bieżącej pielęgnacji urządzeń sanitarnych – także drewnianych.	50 ÷ 250 ml na 10 l wody	3	butelka 1 l	F603
Gruntowne mycie sanitariatów					
G460 BUCALEX					
	Środek o lepkiej konsystencji na bazie kwasu fosforowego do gruntownego czyszczenia sanitariatów z uporczywych zabrudzeń. Stosowany na powierzchniach odpornych na działanie kwasów, szczególnie zalecany do porcelany sanitarnej, stali nierdzewnej, chromu	100 ÷ 500 ml na 10 l wody	0,2 - 1	butelka 1 l kanister 10 l	NBL101 NBL601
KALK					
	Wysoko kwaśny środek na bazie kwasu ortofosforowego i azotowego (5-15%) do gruntownego czyszczenia urządzeń sanitarnych i usuwania osadów wapiennych. Zalecany do mycia powierzchni ceramicznych.	500 ÷ 2000 ml na 10 l wody	1	butelka 1 l	F668
Dezynfekcja powierzchni					
DESICHLOR					
	Środek dezynfekcyjno myjący z chlorem. (Chloramina 8,5%) Do dezynfekcji szczególnie wymagających powierzchni.	100 ÷ 500 ml na 10 l wody	8	butelka 1 l	F103
Mycie w obszarze kuchennym					
KALK					
	Środek do usuwania osadów w zmywarkach oraz z innych powierzchni odpornych na działanie kwasów.	500 ml na 10 l wody	1	butelka 1 l	F668
MERIDA LUX					
	Płyn do mycia naczyń Bardzo wydajny, łagodny dla rąk. Usuwa tłuszcz i wszelkie zabrudzenia. Butelka zaopatrzona jest w korek ułatwiający dozowanie.	4 ml na 10 l wody	5,4	butelka 500 ml	PL15
Środki gotowe do użycia					
MERIDA SUPER BŁYSK					
	Uniwersalny środek do czyszczenia i usuwania pian z twardych powierzchni, również podłóg. Do czyszczenia sprzętu komputerowego i klawiatur (z wyłączeniem ekranów). Dobrze czyści stal. Szczególnie polecana do szkła i lusterek. Stosowany do czyszczenia podłóg metodą SHS.	bez rozcieńczenia	10	butelka 500 ml kanister 5 l	NMU001 NMU501
MERIDA BŁYSK					
	Uniwersalny środek do czyszczenia powierzchni wodoodpornych. Do czyszczenia sprzętu komputerowego i klawiatur (z wyłączeniem ekranów). Dobrze czyści stal. Szczególnie polecana do szkła i lusterek.	bez rozcieńczenia	4,5	butelka 500 ml kanister 5 l	NMU002 NMU502
MERIDA FATEX EXPRESS PLUS					
	Środek do usuwania tłustego brudu, produkt gotowy do użycia	bez rozcieńczenia	12,5	butelka 500 ml ze spryskiwaczem spieniającym	NMS016
MERIDA GRILLIN EXPRESS PLUS					
	Środek do usuwania spieczonych, zeschniętych i silnych zabrudzeń, produkt gotowy do użycia	bez rozcieńczenia	13,5	butelka 500 ml ze spryskiwaczem spieniającym	NMS017
G515 RESO CLEAN					
	Gotowy do użycia środek w sprayu. Nadaje się do codziennego czyszczenia nawierzchni i materiałów odpornych na działanie wody, takich jak tworzywo sztuczne, szkło, chrom i lakierowane drewno.	bez rozcieńczenia	10,5	butelka 600 ml	NBU015
G502 BUZ POINT					
	Do odplamiania nawierzchni tekstylnych, dywanów oraz mebli tapicerowanych o trwałym kolorze. Usuwa gumę do żucia, kleje, lakier, smołę i bitumen, tusz z kopiarki i pieczętek, wosk ze świec. Bez problemu usuwa resztki etykiet.	bez rozcieńczenia	-	puszka 200 ml	NBS002
G555 CLEAN UP - ODPLAMIACZ					
	Środek usuwający plamy z biurek, desek kreślarskich, klawiatur, telefonów, komputerów, drzwi i itp. Usuwa plamy po nierozpuszczalnych w wodzie mazakach, po długopisach, tonerach i pieczętkach.	bez rozcieńczenia	10,5 - 11,5	butelka 500 ml	NBS003

		dozowanie	pH	opakowanie	symbol
Linia środków utrzymania czystości biuro & hotel line - środki gotowe do użycia					
ŁAZIENKI					
	Środek przeznaczony do codziennego mycia łazienek i urządzeń sanitarnych. Polecany do armatury łazienkowej, kabin prysznicowych, waniów kąpielowych emaliowanych i akrylowych oraz do powierzchni ceramicznych i porcelanowych.	bez rozcieńczenia	1 - 3	butelka 500 ml	NMH005
OKNA I LUSTRA					
	Środek na bazie alkoholu gotowy do użycia. Przeznaczony do czyszczenia i odświeżania lusterek, okien, powierzchni szklanych, kafelków oraz glazury. Skutecznie usuwa ślady z odcisków dłoni i tłuszczu, pozostawiając błyszczące powierzchnie bez smug.	bez rozcieńczenia	9 - 11	butelka 500 ml	NMH003
MEBLE					
	Środek przeznaczony do pielęgnacji drewna i powierzchni drewnopodobnych. Polecany do utrzymania czystości mebli z połyskiem i matowych, powierzchni z oklein naturalnych i laminowanych. Skutecznie usuwa kurz, zabrudzenia oraz tłuste ślady.	bez rozcieńczenia	6 - 8	butelka 500 ml	NMH001
ZAPACH					
	Środek do użycia o dużej skuteczności i wydłużonym czasie działania. Przeznaczony do: pokoi, korytarzy, holów, biur, sal konferencyjnych, toalet i palarni. Eliminuje nieprzyjemne zapachy oraz skutecznie usuwa zapach tytoniu i dymu papierosowego.	bez rozcieńczenia	6 - 8	butelka 500 ml	NMH004
STAL SZLACHETNA					
	Środek przeznaczony do czyszczenia, pielęgnacji i konserwacji powierzchni, urządzeń oraz elementów wykonanych ze stali szlachetnej. Skutecznie usuwa kurz, tłusty brud oraz ślady palców. Pozostawia idealny połysk, zapobiega powstawaniu nalotów.	bez rozcieńczenia	5 - 7	butelka 500 ml	NMH006
ODPLAMIACZ					
	Środek przeznaczony do usuwania plam zarówno olejowych jak i na bazie wodnej z dywanów, wykładzin podłogowych i tapicerek. Skutecznie usuwa ślady po kawie, herbacie, winie, sokach owocowych i tuszu.	bez rozcieńczenia	5 - 7	butelka 500 ml	NMH002
Profesjonalne środki chemiczne - linia ekonomiczna					
E1 UNI SAN					
	Mieszanka przeznaczona do mycia powierzchni i urządzeń odpornych na działanie kwasów takich jak: kafelki ceramiczne, porcelana, chrom, stal nierdzewna, szkło i tworzywa sztuczne.	50 - 500 ml na 10 l wody	1,5 - 2,5	butelka 1 l kanister 10 l	NEL101 NEL601
E2 UNI LUX					
	Uniwersalna mieszanka do mycia wszelkich twardych powierzchni ponadpodłogowych (drewno, plastik, szkło, stal) i podłóg - także zabezpieczonych powłokami polimerowymi.	50 - 100 ml na 10 l wody	6,5 - 7,5	butelka 1 l kanister 10 l	NEU101 NEU601
E3 UNI FLOOR					
	Do mycia i lekkiej konserwacji wszelkich twardych powierzchni podłogowych takich jak: kamień naturalny i sztuczny, tworzywa elastyczne. W niskich stężeniach może być użyty do mycia podłóg drewnianych i panelowych.	50 - 100 ml na 10 l wody	7,5 - 8,5	butelka 1 l kanister 10 l	NEP101 NEP601
E4 UNI FORTE					
	Silna mieszanka do usuwania tłustego brudu. Może być stosowana zarówno w domu jak i w warsztacie. Skutecznie usuwa osady kuchenne, zabrudzenia z olejów i smarów. Szczególnie zalecana do mycia części maszyn.	100-500 ml na 10 l wody	12,5 - 13,5	butelka 1 l kanister 10 l	NES101 NES601

URZĄDZENIA do dozowania



Butelki ze spryskiwaczem

- pojemność 0,5 litra lub 1 litr
- butelka BT1 ze spryskiwaczem z siateczką spieniącą
- wyskalowane do przygotowywania właściwych roztworów
- butelki BT5, BT7, BT8, BT2 wyposażone w spryskiwacze dwustronnego działania

butelka 0,5 l (biała)	● symbol BT1
butelka 0,5 l (czarna)	● symbol BT6
butelka 0,5 l (granatowa)	● symbol BT5
butelka 0,5 l (zielona)	● symbol BT4
butelka 0,5 l (czerwona)	● symbol BT7
butelka 0,5 l (żółta)	● symbol BT8
butelka 1 l (granatowa)	● symbol BT2



Butelka ze spryskiwaczem spieniącym

- wyskalowana do przygotowywania właściwych roztworów
- zastosowanie końcówki spieniącej umożliwia użycie niektórych środków chemicznych w postaci gęstej, przylegającej, aktywnej piany
- pojemność 1 litr

● symbol **BT3**



Urządzenia do dozowania

Pompka dozująca:

- do nakręcenia na kanister
- odmierza 30 ml koncentratu







Korek dozujący:

- do nakręcenia na butelkę
- wyskalowany do odmierzenia od 5 do 20 ml koncentratu

pompka ● symbol **PM1**

korek ● symbol **MD1**

Superkoncentraty chemiczne do utrzymywania czystości

	opis	symbol
MERIDA LUXIN Super C		
	Neutralny środek do mycia mebli, szyb oraz innych powierzchni wodoodpornych, malowanych, lakierowanych. Doskonale usuwa brud, zabrudzenia tłuszczowo-olejowe. Nie wymaga spłukiwania wodą. Umytym powierzchniom nadaje delikatny połysk i pozostawia przyjemny zapach. Nie drażni rąk. Posiada atest spożywczy. Opakowanie handlowe 1,5 l. Z opakowania uzyskujemy 150-300 butelek roztworu roboczego o pojemności 0,5 l lub 75 wiader o pojemności 8 l.	SCLX
MERIDA MULTIFLOOR Super C		
	Środek do bieżącej pielęgnacji wszystkich powierzchni wodoodpornych: malowanych, lakierowanych, szklanych, syntetycznych itp. Umytym powierzchniom nadaje delikatny połysk. Nie wymaga spłukiwania wodą, pozostawia pomarańczowy orzeźwiający zapach. Opakowanie handlowe 1,5 l. Z opakowania uzyskujemy 75 wiader roztworu roboczego o pojemności 8 l lub 300 butelek o pojemności 0,5 l.	SCMF
MERIDA FATEX Super C		
	Środek do usuwania tłustych i ciężkich zabrudzeń pochodzenia organicznego i nieorganicznego takich jak: smary, oleje. W niższych stężeniach zalecany do mycia podłóg kamiennych i gresowych. Nie wymaga spłukiwania. Doskonali do prania mopów, ścierek i odzieży roboczej. Opakowanie handlowe 1,5 l. Z opakowania uzyskujemy 75-100 wiader roztworu roboczego o pojemności 8 l lub 300 butelek o pojemności 0,5 l.	SCFA
MERIDA DESINFECTIN Super C		
	Środek do mycia i dezynfekcji urządzeń w przemyśle spożywczym oraz w placówkach służby zdrowia. Środek wykazuje działanie bakteriobójcze i grzybobójcze. Nie niszczy dezynfekowanych powierzchni, nie jest toksyczny, nie posiada zapachu, nie drażni błon śluzowych i skóry rąk. Opakowanie handlowe 1,5 l. Z opakowania uzyskujemy 300 butelek roztworu roboczego o pojemności 0,5 l lub 75 wiader o pojemności 8 l.	SCDE
MERIDA LUX Super C		
	Płyn do mycia naczyń: szklanych, porcelanowych, emaliowanych i z tworzyw sztucznych. Skutecznie usuwa zabrudzenia tłuszczowe. Pozostawia przyjemny cytrusowy zapach. Zawiera substancje działające pielęgnacyjnie na skórę rąk. Opakowanie handlowe 1,5 l. Z opakowania uzyskujemy 150-300 zbiorników roztworów roboczych o pojemności 8 l.	SCLK
MERIDA LAVABIN Super C		
	Środek do mycia i konserwacji powierzchni podłogowych zabezpieczonych i niezabezpieczonych powłokami polimerowymi. Efektywnie czyści powierzchnię pozostawiając lekki filtr ochronny. Opakowanie handlowe 1,5 l. Z opakowania uzyskujemy 75-100 wiader roztworu roboczego o pojemności 8 l.	SCLA





MERIDA FLEX FLOW system dozowania superkoncentratów

Elastyczny, łatwy w użyciu system MERIDA FLEX FLOW składa się z dwóch unikalnych części:

- butelki z superkoncentratem chemicznym (**z jednego opakowania uzyskujemy do 800 l roztworu roboczego**)
- oraz specjalnie przygotowanej głowicy mieszającej w formie pistoletu dozującego.

Pistolet dozuje we właściwej proporcji gotowy roztwór wybranego superkoncentratu. Pistolet umożliwia przygotowanie roztworów o dwóch różnych stężeniach: - wyższym do butelek, - niższym do wiader lub niewielkich maszyn czyszczących

SUPERKONCENTRATY CHEMICZNE - MERIDA FLEX FLOW

	opis	symbol
MERIDA FLEX FLOW F1 PODŁOGA		
	Nowoczesny, antystatyczny środek do mycia wszelkich podłóg i powierzchni odpornych na działanie wody. Posiada pomarańczowy, orzeźwiający zapach. Dzięki zawartości alkoholu szybko odparowuje, nie pozostawiając na mytej posadzce żadnych smug i zabrudzeń. Nowoczesna technologia nanocząsteczek krzemu sprawia, że czyszczone powierzchnie są chronione przed ponownym osadzeniem się brudu i znacznie łatwiej utrzymać czystość posadzki. Umytym powierzchniom nadaje delikatny połysk. Szczególnie zalecany do marmuru, płytek szklawionych, ceramiki, PCV i innych powierzchni z tworzyw sztucznych. Opakowanie handlowe: butelka 2 l.	NMP902
MERIDA FLEX FLOW F2 ŁAZIENKA		
	Środek do codziennej pielęgnacji pomieszczeń i urządzeń sanitarnych. Szybko rozpuszcza i usuwa wszelkie osady z kamienia wapiennego, resztki mydła, tłusty brud oraz rdzawe nacieki. Przeznaczony do powierzchni i urządzeń odpornych na działanie kwasów takich jak: kafelki ceramiczne, porcelana, chrom, stal nierdzewna, szkło i tworzywa sztuczne. W mytych pomieszczeniach pozostawia długotrwały i przyjemny zapach. Opakowanie handlowe: butelka 2 l	NML902
MERIDA FLEX FLOW F3 UNIWERSAL		
	Uniwersalny środek do mycia powierzchni i przedmiotów szklanych oraz porcelanowych, oraz innych powierzchni wodoodpornych. Skutecznie usuwa brud z mytych powierzchni. Nie pozostawia smug i zacieków. Szczególnie zalecany do mycia podłóg, drzwi, płytek oraz okien. Umytym powierzchniom nadaje delikatny połysk i pozostawia przyjemny, orzeźwiający zapach. Opakowanie handlowe: butelka 2 l	NMU901
MERIDA FLEX FLOW F4 TURBO		
	Silnie alkaliczny środek do usuwania ciężkich i tłustych zabrudzeń pochodzenia organicznego i nieorganicznego, takich jak: smary, oleje, itp. W niższych stężeniach zalecany do czyszczenia twardych kamiennych i kaflowych podłóg - nie wymaga spłukiwania wodą. W wyższych stężeniach zalecany do mycia maszyn, silników i innych urządzeń mechanicznych - wymaga spłukania wodą. Doskonale nadaje się do prania odzieży roboczej i odtuszczania części urządzeń mechanicznych i przedmiotów stalowych. Posiada neutralny zapach. Jest środkiem do zastosowań przemysłowych, również w obszarze kuchennym. Opakowanie handlowe: butelka 2 l	NMS908

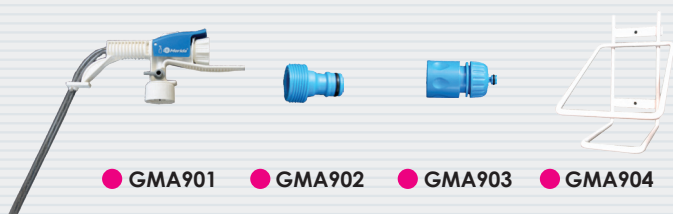

● GMA901 ● GMA902 ● GMA903 ● GMA904

AKCESORIA - MERIDA FLEX FLOW

- **GMA901** Pistolet dozujący (głowica mieszająca)
- **GMA902** Podłączenie wody wkręcane do gniazda w pistolecie
- **GMA903** Szybkozłączka z zaworem odcinającym, połączona przewodem doprowadzającym wodę do pistoletu
- **GMA904** Uchwyt do mocowania na ścianie butelki z superkoncentratem

Linia MERIDA STELLA R10 ADVANCED

Zastosowane zaokrąglone zakończenia boków podnoszą estetykę oraz nadają urządzeniom lekkość. Dolne krawędzie obudowy są zagięte do wewnątrz i zaplaskane. Osiągnięto w ten sposób bardzo wysoki komfort użytkowania i obsługi urządzeń. Jednocześnie znacznie wzrosła ich sztywność, co czyni je bardzo odpornymi na akty wandalizmu. Zamek zlicowany z powierzchnią obudowy. Zawiasy obudowy są ukryte. Urządzenia są zamykane bębnowym zamkiem, kluczykiem wspólnym dla wszystkich urządzeń linii MERIDA STELLA. Urządzenia wykonane są z blachy stalowej nierdzewnej, matowej o grubości 1 mm.



symbol **DSM204** ●

Dozownik mydła w pianie MERIDA STELLA R10 ADVANCED

- do stosowania z mydłem w pianie MERIDA BALI PLUS, MERIDA BALI LUX, MERIDA BALI LUX BEZWONNE lub MERIDA BALI DEZYNFEKUJĄCE
- mydło dozowane w postaci niezwykle delikatnej piany

wys. = 25,6 cm
szer. = 10,7 cm
gt. = 10,5 cm



symbol **ASM103** ●

Pojemnik na ręczniki składane MERIDA STELLA R10 ADVANCED MAXI

- pojemność do 500 szt. ręczników

wys. = 26,3 cm
szer. = 25,6 cm
gt. = 11,8 cm



symbol **ASM203** ●

Pojemnik na ręczniki składane MERIDA STELLA R10 ADVANCED MINI

- pojemność do 250 szt. ręczników

wys. = 15,2 cm
szer. = 25,6 cm
gt. = 11,8 cm



symbol **BSM203** ●

Pojemnik na papier toaletowy MERIDA STELLA R10 ADVANCED MINI

- dostosowany do papieru o maksymalnej średnicy 19 cm

wys. = 22,2 cm
szer. = 20,8 cm
gt. = 11 cm



symbol **KSM104** ●

Kosz otwarty MERIDA STELLA R10 ADVANCED 27 l

- dostosowany do jednorazowych worków o poj. 60 l

wys. = 59,5 cm
szer. = 34 cm
gt. = 16,6 cm



